

# CROWN

TOOLS FOR A BETTER LIFE

■ CT10049

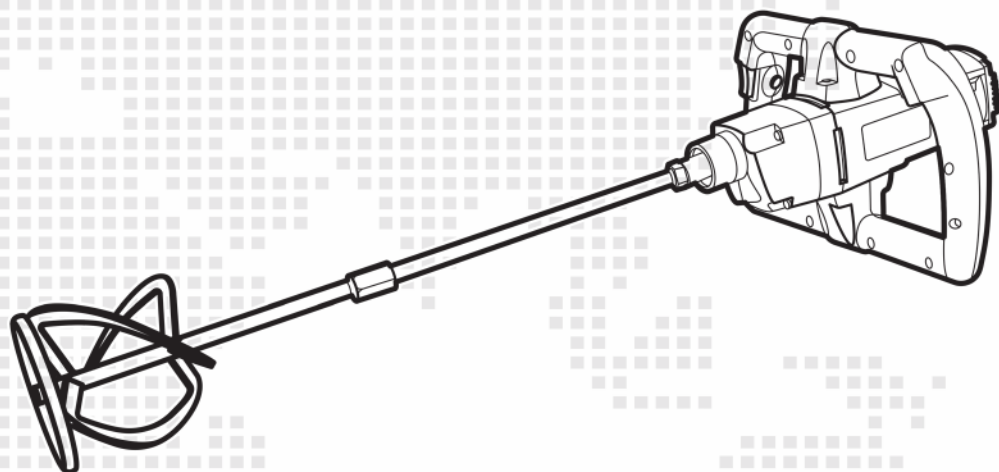

**de** Originalbetriebsanleitung

**en** Original instructions

**fr** Notice originale

**it** Istruzioni originali

**es** Manual original

**pt** Manual original

**tr** Orijinal işletme talimatı

**pl** Instrukcja oryginalna

**cs** Původní návod k používání

**sk** Pôvodný návod na použitie

**ro** Instrucțiuni originale

**bg** Оригинална инструкция

**el** Πρωτότυπο οδηγίων χρήσης

**ru** Оригинальное руководство по эксплуатации

**ua** Оригінальна інструкція з експлуатації

**lt** Originali instrukcija

**kz** Пайдалану нұсқаулығының түпнұсқасы

**ar** دليل المستخدم الأصلي

**fa** دفترچه راهنمای اصلی

**Inhalt / Content / Sommaire / Indice / Contenido / Índice / İçindekiler /  
Zawartość / Obsah / Obsah / Conținut / Съдържание / Περιεχόμενα /  
Содержание / Зміст / Turinys / Мазмұны / المحتويات / محتوا**

---

**Deutsch**

Erklärende Zeichnungen .....	Seite 5
Allgemeine sicherheitshinweise, Gebrauchsanweisung .....	Seiten 6 - 10

---

**English**

Explanatory drawings .....	page 5
General safety rules, instructions manual .....	pages 11 - 15

---

**Français**

Dessins explicatifs .....	page 5
Recommandations générales de sécurité, mode d'emploi .....	pages 16 - 20

---

**Italiano**

Disegni esplicativi .....	pagina 5
Precauzioni generali di sicurezza, manuale istruzioni .....	pagine 21 - 25

---

**Español**

Dibujos explicativos .....	página 5
Recomendaciones generales de seguridad, manual de instrucciones .....	páginas 26 - 30

---

**Português**

Esboços explicativos .....	página 5
Recomendações gerais de segurança, manual de instruções .....	páginas 31 - 35

---

**Türkçe**

Açıklayıcı resimler .....	sayfa 5
Genel güvenlik tavsiyeleri, kullanım kılavuzu .....	sayfalar 36 - 40

---

**Polski**

Rysunki objaśniające .....	strona 5
Ogólne zalecenia w zakresie zasad bezpieczeństwa, instrukcja obsługi .....	strony 41 - 45

---

**Inhalt / Content / Sommaire / Indice / Contenido / Índice / İçindekiler /  
Zawartość / Obsah / Obsah / Conținut / Съдържание / Περιεχόμενα /  
Содержание / Зміст / Turinys / Мазмұны / المحتويات / محتوا**

---

**Česky**

Vysvětlující výkresy .....	strana 5
Obecné bezpečnostní pokyny, provozní příručka .....	strany 46 - 50

---

**Slovensky**

Vysvetľujúce výkresy .....	strana 5
Všeobecné bezpečnostné pokyny, prevádzková príručka .....	strany 51 - 55

---

**Română**

Desene explicative .....	pagina 5
Recomandări generale privind siguranța, manual de instrucțiuni .....	pagini 56 - 60

---

**Български**

Пояснителни чертежи .....	страница 5
Общи указания по техника на безопасност, наръчник с инструкции .....	страницы 61 - 65

---

**Ελληνικά**

Επεξηγηματικά σχέδια .....	σελίδα 5
Γενικές οδηγίες ασφάλειας προστασίας από δυστυχήματα, εγχειρίδιο οδηγιών .....	σελίδες 66 - 70

---

**Русский**

Пояснительные рисунки .....	страница 5
Общие указания по ТБ, инструкция по эксплуатации .....	страницы 71 - 76

---

**Українська**

Пояснювальні малюнки .....	сторінка 5
Загальні вказівки по ТБ, інструкція з експлуатації .....	сторінки 77 - 81

---

**Lietuviškai**

Aiškinamieji brėžiniai .....	puslapis 5
Bendrieji saugaus darbo su technika nurodymai, naudojimo instrukcija .....	puslapiai 82 - 86

---

Қазақ тілі

Түсіндіргіш әлеміштер .....	бет 5
Жалпы қауіпсіздік жөніндегі ұсыныстар, пайдалану нұсқаулығы .....	беттер 87 - 91

العربية

رسوم توضيحية .....	الصفحات 5
قواعد السلامة العامة، دليل التعليمات .....	الصفحات 92 - 96

فارسی

اشکال توضیحی .....	صفحه های 5
قوانین ایمنی کلی، دفترچه دستور العمل ها .....	صفحه های 97 - 101



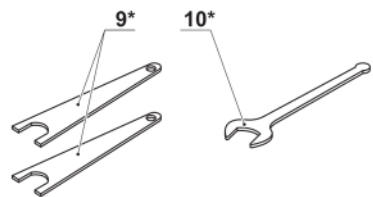
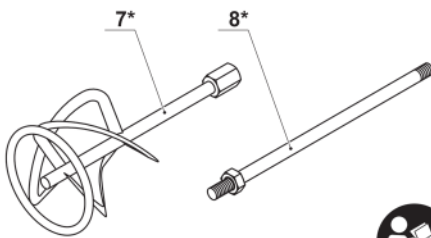
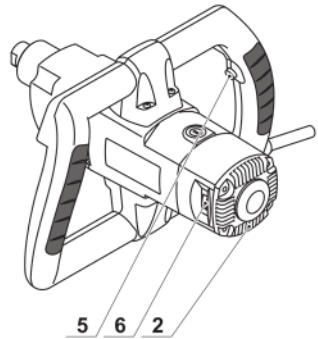
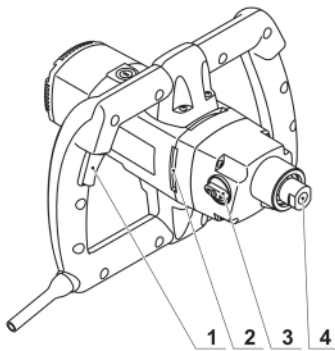

1

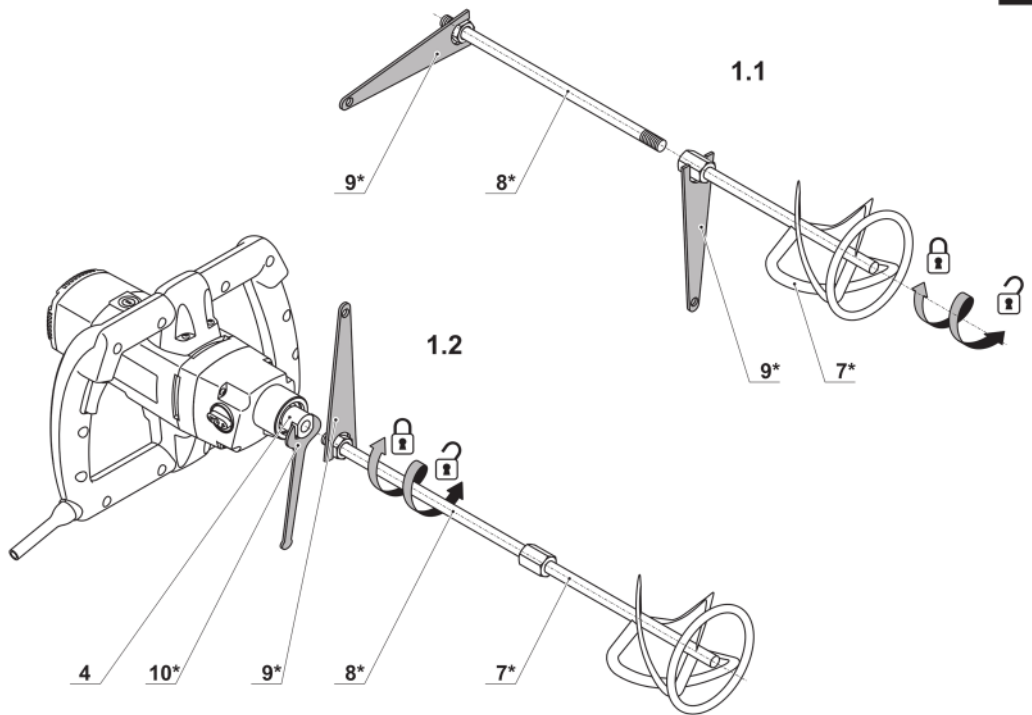

# Elektrowerkzeug - technische Daten

Mixer		CT10049
Elektrowerkzeug - Code	[220-230 V ~50/60 Hz]	421647
Nennaufnahme	[W]	1100
Ausgangsleistung	[W]	490
Stromstärke bei Spannung	220-230 V [A]	4.8
Leerlaufdrehzahl		
- Erster Gang	[min <sup>-1</sup> ]	130-450
- Zweiter Gang	[min <sup>-1</sup> ]	245-850
Werkzeughalter		M14
Max. Rührflügeldurchmesser	[mm] [Zoll]	120 4-23/32"
Gewicht	[kg] [lb]	4,1 9.04
Schutzklasse		□ / II
Schalldruck	[dB(A)]	86,6
Schalleistung	[dB(A)]	99,2
Beschleunigung	[m/s <sup>2</sup> ]	3,46

## Geräuschinformation



Tragen Sie bei einem Schalldruck über 85 dB(A) einen Gehörschutz.

## CE Konformitätserklärung

Wir erklären in alleiniger Verantwortung, dass das unter "Elektrowerkzeug - technische Daten" beschriebene Produkt allen einschlägigen Bestimmungen der Richtlinien 2006/42/EC einschließlich ihrer Änderungen entspricht und mit folgenden Normen übereinstimmt: EN 60745-1, EN 60745-2-1.

Zertifizierungs-  
manager

Wu Cunzhen

Merit Link International AG  
Stabio, Schweiz, 30.07.2018

## Allgemeine Sicherheitsvorschriften



**WARNUNG! Lesen Sie alle Sicherheitshinweise und Anweisungen.** Nichtbeachtung der Warnungen und Anweisungen kann zum Stromschlag, Brand und / oder zu schweren Verletzungen führen.

### Bewahren Sie alle Warnungen und Anweisungen für die Zukunft auf.

Der Begriff "Elektrowerkzeug" in den Warnhinweisen bezieht sich auf Ihr netzbetriebenes (kabelgebunden) oder batteriebetriebenes (kabellos) Elektrowerkzeug.

### Sicherheit am Arbeitsplatz

- Halten sie Ihren Arbeitsbereich sauber und aufgeräumt. Unordnung und unbeleuchtete Arbeitsbereiche können zu Unfällen führen.
- Arbeiten Sie mit dem Elektrowerkzeug nicht in explosionsgefährdeter Umgebung, in der sich brennbare Flüssigkeiten, Gase oder Stäube befinden. Elektrowerkzeuge erzeugen Funken, die Staub oder Dämpfe entzünden können.
- Halten Sie Kinder und andere Personen während des Betriebs des Elektrowerkzeugs fern. Bei Unachtsamkeit können Sie die Kontrolle über das Werkzeug verlieren.



**WARNUNG - Der Benutzer muss die Bedienungsanleitung lesen, um die Verletzungsgefahr zu verringern!**

## Elektrische Sicherheit

- **Die Anschlussstecker des Elektrowerkzeugs müssen in die Steckdose passen. Der Stecker darf in keiner Weise verändert werden. Verwenden sie keine Adapterstecker gemeinsam mit schutzgeordneten Elektrowerkzeugen.** Unveränderte Stecker und passende Steckdosen reduzieren das Risiko eines Stromschlags.
- **Vermeiden Sie Körperkontakt mit geerdeten Oberflächen wie etwa Rohren, Heizungen, Herden und Kühlschränken.** Es besteht ein erhöhtes Risiko eines Stromschlags, wenn Ihr Körper geerdet ist.
- **Halten Sie das Elektrowerkzeug von Regen oder Nässe fern.** Wenn Wasser in das Elektrowerkzeug eindringt, erhöht sich das Risiko eines Stromschlags.
- **Nutzen Sie das Kabel nur bestimmungsgemäß. Verwenden Sie das Kabel niemals zum Tragen, Ziehen oder Trennen des Elektrowerkzeugs. Halten Sie das Kabel fern von Hitze, Öl, scharfen Kanten oder beweglichen Teilen.** Beschädigte oder verwinkelte Kabel erhöhen das Risiko eines Stromschlags.
- **Wenn Sie mit einem Elektrowerkzeug im Freien arbeiten, verwenden sie nur Verlängerungskabel, die für den Außenbereich zugelassen sind.** Die Verwendung eines für den Außenbereich zugelassenen Verlängerungskabels verringert das Risiko eines Stromschlages.
- **Falls sich der Einsatz eines Elektrowerkzeugs in einer feuchten Umgebung nicht vermeiden lässt, verwenden Sie einen Fi-Schutzschalter.** Die Verwendung eines Fi-Schutzschalters verringert das Risiko eines Stromschlags. HINWEIS! Der Begriff "Fehlerstromschutzeinrichtung (RCD)" kann durch den Begriff "Fehlerstromschutzschalter (GFCl)" oder "Fehlervoltage-schutzschalter (ELCB)" ersetzt werden.
- **Warnung!** Vermeiden Sie Kontakt mit den freiliegenden Metalloberflächen am Getriebe, an der Abschirmung etc., da ansonsten die Gefahr eines Stromschlags droht.

## Persönliche Sicherheit

- **Seien Sie aufmerksam, achten sie darauf, was sie tun, und gehen sie mit Vernunft an die Arbeit mit einem Elektrowerkzeug. Benutzen sie das Elektrowerkzeug nicht, wenn Sie müde sind oder unter dem Einfluss von Drogen, Alkohol oder Medikamenten stehen.** Ein Moment der Unachtsamkeit beim Gebrauch des Elektrowerkzeugs kann ernsthafte Verletzungen zur Folge haben.
- **Tragen Sie persönliche Schutzausrüstung. Tragen Sie immer einen Augenschutz.** Das Tragen persönlicher Schutzausrüstung, wie Staubmaske, rutschfeste Sicherheitsschuhe, Schutzhelm oder Gehörschutz je nach Art und Einsatz des Elektrowerkzeugs verringert das Risiko von Personenschäden.
- **Verhindern Sie ein unbeabsichtigtes Einschalten des Elektrowerkzeugs. Vergewissern Sie sich, dass der Schalter in der Aus-Stellung ist, bevor Sie das Elektrowerkzeug an die Stromquelle und / oder Batterie anschließen, in die Hand nehmen oder transportieren.** Wenn Sie beim Tragen des Elektrowerkzeugs den Finger am Schalter haben oder das Elektrowerkzeug eingeschaltet an die Stromversorgung anschließen, kann dies zu Unfällen führen.
- **Bevor das Elektrowerkzeug eingeschaltet wird, entfernen Sie alle Einstellschlüssel oder Schraubenschlüssel.** Ein Schraubenschlüssel oder Einstell-

schlüssel, der sich in einem rotierenden Teil des Elektrowerkzeugs befindet, kann zu Verletzungen führen.

- **Überschätzen Sie sich nicht. Sorgen sie für einen sicheren Stand und halten Sie jederzeit das Gleichgewicht.** Dadurch können Sie das Elektrowerkzeug in unerwarteten Situationen besser kontrollieren.
- **Tragen Sie geeignete Kleidung. Tragen Sie keine weite Kleidung oder Schmuck. Halten Haare, Kleidung und Handschuhe fern von beweglichen Teilen.** Lockere Kleidung, Schmuck oder lange Haare können von sich bewegenden Teilen erfasst werden.
- **Wenn die Werkzeuge für den Anschluss von Staubabsaugung und Sammeleinrichtungen vorgesehen sind, vergewissern Sie sich, dass diese ordnungsgemäß angeschlossen sind und richtig verwendet werden.** Verwendung dieser Einrichtungen kann Gefährdungen durch Staub verringern.
- **Lassen Sie sich nicht durch Vertrautheit mit dem Produkt (durch wiederholten Gebrauch erworben) von der strikten Einhaltung der Sicherheitsvorschriften für das vorliegende Produkt abhalten.** Eine unvorsichtige Handlung kann in Sekundenbruchteilen zu schweren Verletzungen führen.
- **Warnung!** Elektrowerkzeuge können während des Betriebs ein elektromagnetisches Feld erzeugen. Dieses Feld kann unter Umständen aktive oder passive medizinische Implantate beeinflussen. Um das Risiko von schweren oder tödlichen Verletzungen zu vermeiden empfehlen wir, dass sich Personen mit medizinischen Implantaten mit Ihrem Arzt und dem Implantathersteller beraten, bevor Sie dieses Elektrowerkzeug verwenden.

## Nutzung und Pflege des Elektrowerkzeugs

- Personen mit beschränkten psychophysischen oder geistigen Fähigkeiten sowie Kinder können das Elektrowerkzeug nicht benutzen, wenn sie nicht überwacht werden oder über die Verwendung des Elektrowerkzeugs von einer Person unterwiesen wurden, die für ihre Sicherheit verantwortlich ist.
- **Überlasten Sie das Elektrowerkzeug nicht. Verwenden Sie für ihre Arbeit das dafür bestimmte Elektrowerkzeug.** Mit dem passenden Elektrowerkzeug arbeiten Sie besser und sicherer im angegebenen Leistungsbereich.
- **Benutzen Sie das Elektrowerkzeug nicht, wenn es sich mit dem Schalter nicht ein- und ausschalten lässt.** Ein Elektrowerkzeug, das sich nicht ein- oder ausschalten lässt, ist gefährlich und muss repariert werden.
- **Trennen sie das Elektrowerkzeug von der Stromversorgung bzw. der Batterie, bevor Sie Einstellungen vornehmen, Zubehör wechseln oder das Elektrowerkzeug lagern.** Diese vorbeugenden Sicherheitsmaßnahmen vermindern das Risiko, dass das Werkzeug versehentlich eingeschaltet wird.
- **Bewahren Sie unbenutzte Elektrowerkzeuge außerhalb der Reichweite von Kindern auf. Lassen Sie Personen das Werkzeug nicht benutzen, die mit dem Elektrowerkzeug oder diesen Anweisungen nicht vertraut sind.** Die Elektrowerkzeuge können gefährlich sein, wenn sie von unerfahrenen Personen benutzt werden.
- **Die Elektrowerkzeuge müssen gewartet werden. Prüfen Sie, ob bewegliche Teile einwandfrei funktionieren und nicht klemmen, ob Teile gebrochen oder so beschädigt sind, dass die Funktion des Elektrowerkzeugs beeinträchtigt ist. Lassen**

**Sie beschädigte Teile vor dem Einsatz des Elektrowerkzeugs reparieren.** Viele Unfälle werden durch schlecht gewartete Elektrowerkzeuge verursacht.

• **Halten Sie die Schneidwerkzeuge scharf und sauber.** Sorgfältig gepflegte Schneidwerkzeuge mit scharfen Schneidkanten verklemmen sich weniger und sind leichter zu führen.

• **Verwenden Sie das Elektrowerkzeug, das Zubehör, die Einsätze etc. in Übereinstimmung mit diesen Anweisungen unter Berücksichtigung der Arbeitsbedingungen und der auszuführenden Arbeit.** Eine Benutzung des Elektrowerkzeugs für andere als die bestimmungsgemäßen Zwecke kann zu einer gefährlichen Situation führen.

• **Halten Sie die Handgriffe und Greifflächen trocken, sauber und frei von Öl und Fett.** Rutschige Handgriffe und Greifflächen verhindern eine sichere Handhabung und Kontrolle über das Werkzeug in unerwarteten Situationen.

• Benutzen Sie den Zusatzgriff bei der Arbeit mit dem Elektrowerkzeug, weil er ein hilfreiches Hilfsmittel bei der Handhabung des Elektrowerkzeugs ist. Das richtige Halten des Elektrowerkzeugs kann das Risiko von Unfällen und Verletzungen reduzieren.

## Service

• **Lassen sie das Elektrowerkzeug nur von qualifiziertem Fachpersonal und nur mit Original-Ersatzteilen reparieren.** Damit wird sichergestellt, dass die Sicherheit des Elektrowerkzeugs erhalten bleibt.

• Befolgen Sie die Anweisungen zum Schmieren und Wechseln von Zubehörteilen.

## Spezielle Sicherheitshinweise

• **Verwenden Sie Zusatzgriff(e), wenn er (sie) mitgeliefert wird (werden).** Der Verlust der Kontrolle kann zu Personenschäden führen.

• **Fassen sie das Elektrowerkzeug nur an isolierten Griffflächen an, wenn sie Arbeiten ausführen, bei denen das Einsatzwerkzeug verborgene Stromleitungen oder das eigene Netzkabel treffen kann.** Kontakt mit einer spannungsführenden Leitung setzt auch freiliegende Metallteile des Elektrowerkzeugs unter Spannung und führt zu einem Stromschlag.

## Sicherheitshinweise für die Verwendung des Elektrowerkzeugs

• Asbest ist krebserregend, aus diesem Grund dürfen keine asbesthaltigen Materialien verarbeitet werden.

• Beim Einsatz von Elektrowerkzeugen im Freien muss ein Fehlerstromschutzschalter (FI-Schalter) am Elektrowerkzeug installiert werden.

• Halten Sie das Elektrowerkzeug fest und achten Sie auf sicheren Stand. Halten Sie das Elektrowerkzeug mit den Händen.

• Führen Sie das Netzanschlusskabel beim Arbeiten hinter sich; Warnung: Das Netzkabel kann vom Rührflügel erfasst werden. Schlingen Sie es nicht um Ihre Beine oder Arme.

• Sollte das Elektrowerkzeug in die gerührte Lösung hineinflallen, trennen Sie sofort die Stromzufuhr und lassen Sie das Elektrowerkzeug in einem Servicezentrum überprüfen. In das Elektrowerkzeug eingedrungenes Material kann Beschädigungen und Stromschlaggefahr verursachen.

• Explosive Stoffe (z. B. hochentzündliche Lösungsmittel) und Materialien mit einer Entzündungstemperatur unter 21°C dürfen nicht verarbeitet werden. Studieren Sie die Herstelleranweisungen für solche Materialien genau und halten Sie diese ein.

• Ergreifen Sie entsprechende Schutzmaßnahmen, wenn beim Arbeiten brennbarer oder explosiver gesundheitsschädlicher Staub entstehen kann.

• Auf keinen Fall darf das Elektrowerkzeug zum Mixen von Lebensmittelprodukten verwendet werden.

• Der Mixbehälter muss ausreichend stabil sein und auf eine feste Unterlage gestellt werden.

• Schützen Sie das Werkzeuggehäuse vor Spritzern, um Stromschlaggefahr zu vermeiden.







• Warten Sie immer, bis das Elektrowerkzeug zum vollständigen Stillstand gekommen ist, ehe Sie es aus der Hand legen.

• Vermeiden Sie ein Überhitzen des Elektrowerkzeugs durch ununterbrochenes Arbeiten.

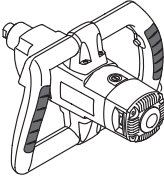





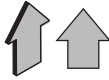

• Betreiben Sie das Elektrowerkzeug nicht im stationären Modus (z. B. indem Sie es in einem Rahmen montieren).

## In der Gebrauchsanweisung verwendete Symbole

Die folgenden Symbole werden in der Gebrauchsanweisung verwendet, bitte ihre Bedeutung merken. Die korrekte Interpretation der Symbole ermöglicht die korrekte und sichere Nutzung des Elektrowerkzeugs.

Symbol	Bedeutung
	<b>Mixer</b> Grau markierte Sektionen - weicher Griff (mit isolierter Oberfläche).
	<b>Seriennummernaufkleber:</b> CT ... - Modell; XX - Datum der Herstellung; XXXXXXX - Seriennummer.
	Alle Sicherheitsregelungen und Anweisungen lesen.
	Sicherheitsbrille tragen.
	Ohrenschutz tragen.
	Eine Staubschutzmaske tragen.



Symbol	Bedeutung
	Das Elektrowerkzeug vor der Installation bzw. Umstellung von der Stromversorgung abtrennen.
	Bewegungsrichtung.
	Umdrehungsrichtung.
	Geschlossen.
	Offen.
	Doppelte Isolier- / Schutzklasse.
	Achtung. Wichtig.
	Ein Zeichen, das die Konformität des Produkts mit den wesentlichen Anforderungen der EU-Richtlinien und der harmonisierten EU-Standards zertifiziert.
	Schrittgeschwindigkeit Drehzahlsteller Position.
	Elektrowerkzeug nicht in den Hausmüll entsorgen.

## Elektrowerkzeug-Bestimmungsgemäßer Gebrauch

Der Mixer ist zum Mischen von pulverförmigen Baustoffen wie Kalk, Zement, Pflastermischungen, Materialien ohne Lösungsmittel, Lacke und ähnliche Stoffe vorgesehen.

## Elektrowerkzeug Einzelteile

- 1 Netzschalter (ein / aus)
- 2 Belüftungsschlitze
- 3 Drehzahlstufenauswahl
- 4 Werkzeughalter
- 5 Verriegelungsknopf
- 6 Drehzahlauswahl-Daumenschalter \*
- 7 Rührflügel \*
- 8 Stange \*
- 9 Schlüssel (22 mm) \*
- 10 Schlüssel (19 mm) \*

\* Zubehör

Abgebildetes oder beschriebenes Zubehör gehört teilweise nicht zum Lieferumfang.

## Installation und Regelung der Elektrowerkzeugteile

Vor jeglichen Arbeiten am Elektrowerkzeug den Netzstecker ziehen.



Befestigungselemente nicht zu stark anziehen, um das Gewinde nicht zu beschädigen.

### Einbau / Ausbau des Rührflügels (siehe Abb. 1)

- Schrauben Sie den Rührflügel **7** an die Stange **8** und ziehen Sie ihn mit zwei **9er** Schlüsseln (22 mm) fest (siehe Abb. 1.1).
- Während Sie den Werkzeughalter **4** mit dem **10er** Schlüssel (19 mm) halten, schrauben Sie die Stange **8** (an der Sie zuvor den Rührflügel **7** befestigt haben) ein und ziehen sie mit dem **9er** Schlüssel (22 mm) wie in Abb. 1.2 gezeigt fest.
- Der Ausbau erfolgt in umgekehrter Reihenfolge.

## Erste Inbetriebnahme des Elektrowerkzeuges

Nutzen Sie immer die korrekte Betriebsspannung: Die Stromversorgung muss den Informationen, die auf dem Identifikationsschild des Elektrowerkzeuges angegeben sind, entsprechen.

## Ein-/Ausschalten des Elektrowerkzeuges

### Kurzes Ein- und Ausschalten

Zum Anschalten den Ein- / Ausschalter **1** drücken und gedrückt halten, und zum Ausschalten wieder loslassen.

### Dauerhaftes Ein- / Ausschalten

#### Einschalten:

Ein- / Ausschalter **1** drücken und mit der Arretierung für den Ein- / Ausschalter **5** feststellen.

#### Ausschalten:

Ein- / Ausschalter **1** drücken und loslassen.

## Funktionsmerkmale des Elektrowerkzeuges

### Stellrad Drehzahlvorwahl

Stellen Sie die gewünschte Rührflügeldrehzahl am Geschwindigkeitsregler **6** (auch bei laufendem Werkzeug).

Die erforderliche Drehzahl ist vom Werkstoff abhängig und kann durch praktischen Versuch ermittelt werden.

Nach einem längeren Arbeiten mit niedrigen Drehzahlen das Elektrowerkzeug mindestens 3 Minuten lang abkühlen lassen. Dazu das Elektrowerkzeug im Leerlauf mit höchster Drehzahl laufen lassen.

## Drehzahlstufenschalter



**Achtung:** Zur Veränderung der eingestellten Drehzahl muss der Motor völlig still stehen.



**Erste Drehzahl** - die Drehzahlwerte sind der Tabelle mit den technischen Daten zu entnehmen.



**Zweite Drehzahl** - die Drehzahlwerte sind der Tabelle mit den technischen Daten zu entnehmen.

## Tipps zum Arbeiten mit Elektrowerkzeugen

### Anmischen verschiedener Substanzen



**Verarbeiten Sie keine explosiven Stoffen (z. B. leicht entzündliche Lösungsmittel) und Materialien mit Zündtemperatur unter 21°C. Lesen Sie die Bedienungsanleitung des Herstellers bezüglich solcher Materialien aufmerksam durch und befolgen Sie die Anweisungen.**

- Die Wahl des Quirls ist abhängig von die Art der Substanz die Sie anmischen möchten. Verwenden Sie den Quirl mit dem linksdrehenden Rührwerk um niedrigviskose Substanzen anzumischen (dispergierte Farbe, Lack, Dichtungsmassen, flüssige Zement-Lösung). Verwenden Sie den Quirl mit dem rechtsdrehenden Rührwerk um hochviskose Substanzen anzumischen (fertige Putz-Mischung, Beton, Spachtelmasse, polymere Harze).
- Halten Sie das Elektrowerkzeug fest in der Hand und achten Sie auf sicheren Stand. Halten Sie das Elektrowerkzeug mit beiden Händen, dies erleichtert Ihnen die Arbeit und ermöglicht eine bessere Kontrolle über das Elektrowerkzeug.
- Sorgen Sie für einen festen Halt des Behälters mit der anzumischenden Substanz, während Sie diese anmischen.
- Bewegen Sie das Elektrowerkzeug nach oben, unten und in kreisenden Bewegungen um die Substanz

auf die beste Art und Weise und ganzflächig anzumischen.

- Nachdem Sie mit dem Anmischen fertig sind, sollten Sie den Quirl ordentlich abwaschen und abtrocknen.

## Elektrowerkzeug - Wartung und vorbeugende Maßnahmen

**Vor jeglichen Arbeiten am Elektrowerkzeug den Netzstecker ziehen.**

### Reinigung des Elektrowerkzeuges

Die regelmäßige Reinigung Ihres Elektrowerkzeugs ist eine unerlässliche Voraussetzung für lange Lebensdauer. Reinigen Sie das Elektrowerkzeug, indem Sie Druckluft durch die Luftschlitze **2** blasen.

### After-Sales Service und Anwendungsdienstleistungs-Service

Unser After-Sales-Service beantwortet Ihre Fragen zur Instandhaltung und Reparatur Ihres Produkts sowie zu Ersatzteilen. Informationen über unsere Servicestellen, Teile-Diagramme und Informationen finden Sie außerdem unter: [www.crown-tools.com](http://www.crown-tools.com).

## Transport des Elektrowerkzeuges

- Während des Transports darf kategorische kein mechanischer Druck auf die Verpackung ausgeübt werden.
- Beim Abladen / Aufladen ist es unzulässig, irgendeine Technologie zu verwenden, die auf dem Grundsatz der befestigenden Verpackung beruht.

## Umweltschutz



### Rohstoffrückgewinnung statt Müllentsorgung.

Elektrowerkzeug, Zubehör und Verpackung zur umweltfreundlichen Entsorgung trennen.

Zum sortenreinen Recycling sind Kunststoffteile gekennzeichnet.

Diese Anleitung ist aus chlorfrei gefertigtem Recycling-Papier hergestellt.

Änderungen vorbehalten.

Deutsch

## Power tool specifications

Mixer		CT10049
Power tool code	[220-230 V ~50/60 Hz]	421647
Rated power	[W]	1100
Power output	[W]	490
Amperage at voltage	220-230 V [A]	4.8
No-load speed		
- first gear	[min <sup>-1</sup> ]	130-450
- second gear	[min <sup>-1</sup> ]	245-850
Tool holder		M14
Max. stirrer paddle diameter	[mm] [inches]	120 4-23/32"
Weight	[kg] [lb]	4,1 9.04
Safety class		□ / II
Sound pressure	[dB(A)]	86,6
Acoustic power	[dB(A)]	99,2
Weighted vibration	[m/s <sup>2</sup> ]	3,46

## Noise information



Always wear ear protection if the sound pressure exceed 85 dB(A).

## CE Declaration of conformity

We declare under our sole responsibility that the product described under "Power tool specifications" is in conformity with all relevant provisions of the directives 2006/42/EC including their amendments and complies with the following standards: EN 60745-1, EN 60745-2-1.

Certification manager

Wu Cunzhen

Merit Link International AG  
Stabio, Switzerland, 30.07.2018

## General safety rules



**WARNING! Read all safety warnings and all instructions.** Failure to follow the warnings and instructions may result in electric shock, fire and / or serious injury.

**Save all warnings and instructions for future reference.**

The term "power tool" in the warnings refers to your mains-operated (corded) power tool or battery-operated (cordless) power tool.

### Work area safety

- **Keep work area clean and well lit.** Cluttered or dark areas invite accidents.
- **Do not operate power tools in explosive atmospheres, such as in the presence of flammable liquids, gases or dust.** Power tools create sparks which may ignite the dust or fumes.
- **Keep children and bystanders away while operating a power tool.** Distractions can cause you to lose control.

### Electrical safety

- **Power tool plugs must match the outlet. Never modify the plug in any way. Do not use any adapter**



**WARNING - To reduce the risk of injury, user must read instruction manual!**

plugs with earthed (grounded) power tools. Unmodified plugs and matching outlets will reduce risk of electric shock.

- **Avoid body contact with earthed or grounded surfaces, such as pipes, radiators, ranges and refrigerators.** There is an increased risk of electric shock if your body is earthed or grounded.

- **Do not expose power tools to rain or wet conditions.** Water entering a power tool will increase the risk of electric shock.

- **Do not abuse the cord. Never use the cord for carrying, pulling or unplugging the power tool. Keep cord away from heat, oil, sharp edges or moving parts.** Damaged or entangled cords increase the risk of electric shock.

- **When operating a power tool outdoors, use an extension cord suitable for outdoor use.** Use of a cord suitable for outdoor use reduces the risk of electric shock.

- **If operating a power tool in a damp location is unavoidable, use a residual current device (RCD) protected supply.** Use of an RCD reduces the risk of electric shock. NOTE! The term "residual current device (RCD)" may be replaced by the term "ground fault circuit interrupter (GFCI)" or "earth leakage circuit breaker (ELCB)".

- **Warning!** Never touch the exposed metal surfaces on gearbox, shield, and so on because touching metal surfaces will be interfered with the electromagnetic wave, thus causing potential injury or accidents.

## Personal safety

- **Stay alert, watch what you are doing and use common sense when operating a power tool. Do not use a power tool while you are tired or under the influence of drugs, alcohol or medication.** A moment of inattention while operating power tools may result in serious personal injury.

- **Use personal protective equipment. Always wear eye protection.** Protective equipment such as dust mask, non-skid safety shoes, hard hat, or hearing protection used for appropriate conditions will reduce personal injuries.

- **Prevent unintentional starting. Ensure the switch is in the off-position before connecting to power source and / or battery pack, picking up or carrying the tool.** Carrying power tools with your finger on the switch or energising power tools that have the switch on invites accidents.

- **Remove any adjusting key or wrench before turning the power tool on.** A wrench or a key left attached to a rotating part of the power tool may result in personal injury.

- **Do not overreach. Keep proper footing and balance at all times.** This enables better control of the power tool in unexpected situations.

- **Dress properly. Do not wear loose clothing or jewellery. Keep your hair, clothing and gloves away from moving parts.** Loose clothes, jewellery or long hair can be caught in moving parts.

- **If devices are provided for the connection of dust extraction and collection facilities, ensure these are connected and properly used.** Use of dust collection can reduce dust-related hazards.

- **Do not let familiarity gained from frequent use of tools allow you to become complacent and ignore tool safety principles.** A careless action can cause severe injury within a fraction of a second.

- **Warning!** Power tools can produce an electromagnetic field during operation. This field may under some circumstances interfere with active or passive medical implants. To reduce the risk of serious or fatal injury, we recommend persons with medical implants to consult their physician and the medical implant manufacturer before operating this power tool.

## Power tool use and care

- The persons with lowered psychophysical or mental aptitudes as well as children can not operate the power tool, if they are not supervised or instructed about use of the power tool by a person responsible for their safety.

- **Do not force the power tool. Use the correct power tool for your application.** The correct power tool will do the job better and safer at the rate for which it was designed.

- **Do not use the power tool if the switch does not turn it on and off.** Any power tool that cannot be controlled with the switch is dangerous and must be repaired.

- **Disconnect the plug from the power source and / or the battery pack from the power tool before making any adjustments, changing accessories, or storing power tools.** Such preventive safety measures reduce the risk of starting the power tool accidentally.

- **Store idle power tools out of the reach of children and do not allow persons unfamiliar with the power tool or these instructions to operate the power tool.** Power tools are dangerous in the hands of untrained users.

- **Maintain power tools. Check for misalignment or binding of moving parts, breakage of parts and any other condition that may affect the power tool's operation. If damaged, have the power tool repaired before use.** Many accidents are caused by poorly maintained power tools.

- **Keep cutting tools sharp and clean.** Properly maintained cutting tools with sharp cutting edges are less likely to bind and are easier to control.

- **Use the power tool, accessories and tool bits etc. in accordance with these instructions, taking into account the working conditions and the work to be performed.** Use of the power tool for operations different from those intended could result in a hazardous situation.

- **Keep handles and grasping surfaces dry, clean and free from oil and grease.** Slippery handles and grasping surfaces do not allow for safe handling and control of the tool in unexpected situations.

- Note that when you operate a power tool, please hold the auxiliary handle correctly, which is helpful when controlling the power tool. Therefore, proper holding can reduce the risk of accidents or injuries.

## Service

- **Have your power tool serviced by a qualified repair person using only identical replacement**

**parts.** This will ensure that the safety of the power tool is maintained.

- Follow instruction for lubricating and changing accessories.

## Special safety warnings











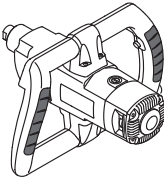
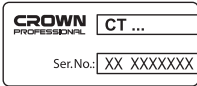

- **Use auxiliary handle(s), if supplied with the tool.** Loss of control can cause personal injury.
- **Hold power tool by insulated gripping surfaces, when performing an operation where the cutting accessory may contact hidden wiring or its own cord.** Cutting accessory contacting a "live" wire may make exposed metal parts of the power tool "live" and could give the operator an electric shock.



## Safety guidelines during power tool operation

- Considering that asbestos may cause cancer, asbestos-containing materials shall not be processed.
- When using power tools outdoor, you must install fault current (FI) protection switch on the power tool.
- During work, you must tightly hold the power tool and ensure you stand firmly. You should hold the power tool with your hands.
- When working, follow the position of the power supply cable. Warning: power cable may be entangled by stirring paddle. Avoid winding it around your legs or arms.
- In case the power tool should fall into the stirred solution, switch off the plug immediately and have the power tool checked by a service center. Material that has penetrated into the power tool can cause damage and lead to an electric shock.
- Do not process explosive substances (for example, highly inflammable solvents) and materials with ignition temperature of lower than 21°C. Study the manufacturer's instructions for such kind of materials carefully and stick to them.
- Take protective measures if combustible or explosive dust, harmful to one's health, may appear during working.
- It is strictly prohibited to use the power tool for mixing any food products.
- The container for mixing must be durable enough, and it must be placed on stable surface.
- When mixing, prevent splashes from getting on the tool body as it may cause electric shock.
- Always wait until the power tool has come to a complete stop before unhand it.
- Avoid overheating your power tool, when using it for a long time.
- Don't operate the power tool in stationary mode (e.g. placing it into special frame).

## Symbols used in the manual

Following symbols are used in the operation manual, please remember their meanings. Correct interpretation of the symbols will allow correct and safe use of the power tool.

Symbol	Meaning
	<b>Mixer</b> Sections marked gray - soft grip (with insulated surface).
	<b>Serial number sticker:</b> CT ... - model; XX - date of manufacture; XXXXXXXX - serial number.
	Read all safety regulations and instructions.
	Wear safety goggles.
	Wear ear protectors.
	Wear a dust mask.
	Disconnect the power tool from the mains before installation or adjustment.
	Movement direction.
	Rotation direction.
	Locked.
	Unlocked.
	Double insulation / protection class.
	Attention. Important.

Symbol	Meaning
	A sign certifying that the product complies with essential requirements of the EU directives and harmonized EU standards.
	Step speed controller position.
	Do not dispose of the power tool in a domestic waste container.

## Power tool designation

Mixer is intended for mixing powdered building materials, such as lime, cement, mixes for plaster, materials not containing the solvents, varnishes and similar substances.

## Power tool components

- 1 On / off switch
- 2 Ventilation slots
- 3 Step speed selector
- 4 Tool holder
- 5 Lock-on button
- 6 Speed selector thumbwheel \*
- 7 Stirrer paddle \*
- 8 Rod \*
- 9 Wrench (22 mm) \*
- 10 Wrench (19 mm) \*

\* Optional extra

**Not all of the accessories illustrated or described are included as standard delivery.**

## Installation and regulation of power tool elements

Before carrying out any works on the power tool it must be disconnected from the mains.



Do not draw up the fastening elements too tight to avoid damaging the thread.

### Mounting / replacement of stirrer paddle (see fig. 1)

- Screw the stirrer paddle 7 on the rod 8 and tighten them with two wrenches 9 (22 mm) (see fig. 1.1).
- While holding the tool holder 4 with spanner 10 (19 mm), screw the rod 8 (with the stirrer paddle 7 put on it earlier) in, and tighten it with spanner 9 (22 mm) as shown on fig. 1.2.
- Disassembly operations do in reverse sequence.

## Initial operating of the power tool

Always use the correct supply voltage: the power supply voltage must match the information quoted on the power tool identification plate.

## Switching the power tool on / off

### Short-term switching on / off

To switch on, press and hold on / off switch 1, to switch off - release it.

### Long-term switching on / off

#### Switching on:

Push on / off switch 1 and lock it in the position with lock-on button 5.

#### Switching off:

Push and release on / off switch 1.

## Design features of the power tool

### Speed selector thumbwheel

Using speed selector thumbwheel 6, you may select the required stirrer paddle speed (also during operation).

The required speed is dependent on the material and can be determined with practical trials.

When operating your power tool at a low speed for a long time, it has to be cooled down for 3 minutes. To do it, set a maximum speed and leave your power tool to run idle.

### Step speed selector switch



**Attention: one can only change the revolutions per minute range after the engine fully stops.**



**The first speed** - you can find the values of the revolutions per minute range in the technical specifications table.



**The second speed** - you can find the values of the revolutions per minute range in the technical specifications table.

## Recommendations on the power tool operation

### Stirring various substances



Do not process explosive substances (for example, highly inflammable solvents) and materials with ignition temperature of lower than 21°C. Study the manufacturer's instructions for such kind of materials carefully and stick to them.

- The selection of stirring paddle type depends on the type of substances stirred. Use stirring paddles with left-hand blade spinning for low-viscosity substances (dis-

persed paints, lacquers, sealing compounds, liquid cement solution). Use stirring paddles with right-hand blade spinning for high-viscosity substances (ready-made plastering solution, concrete, putty, polymeric resins).

- During work, you must tightly hold the power tool and ensure you stand firmly. You should hold the power tool with both hands it makes the implementation of works more convenient and increases the degree of control over the power tool.
- Fix the container with the mixture stirred carefully during the work.
- Move the power tool upward, downward and in circular movements to stir the mixture in the best manner in its whole volume.
- After finishing the works, wash and wipe stirring paddle.

---

## Power tool maintenance / preventive measures

**Before carrying out any works on the power tool it must be disconnected from the mains.**

### Cleaning of the power tool

An indispensable condition for a safe long-term exploitation of the power tool is to keep it clean. Regularly flush the power tool with compressed air through the ventilation slots **2**.

## After-sales service and application service

Our after-sales service responds to your questions concerning maintenance and repair of your product as well as spare parts. Information about service centers, parts diagrams and information about spare parts can also be found under: **[www.crown-tools.com](http://www.crown-tools.com)**.

---

## Transportation of the power tools

- Categorically not to drop any mechanical impact on the packaging during transport.
- When unloading / loading is not allowed to use any kind of technology that works on the principle of clamping packaging.

---

## Environmental protection



**Recycle raw materials instead of disposing as waste.**

Power tool, accessories and packaging should be sorted for environment-friendly recycling.

The plastic components are labelled for categorized recycling.

These instructions are printed on recycled paper manufactured without chlorine.

**The manufacturer reserves the possibility to introduce changes.**

**English**



# Spécifications de l'outil électrique

Mélangeur		CT10049
Code de l'outil électrique	[220-230 V ~50/60 Hz]	421647
Puissance absorbée	[W]	1100
Puissance de sortie	[W]	490
Ampérage tension	220-230 V [A]	4.8
Régime à vide		
- première vitesse	[min <sup>-1</sup> ]	130-450
- seconde vitesse	[min <sup>-1</sup> ]	245-850
Porte-outils		M14
Diamètre Max. de mélangeur à palette	[mm] [pouces]	120 4-23/32"
Poids	[kg] [lb]	4,1 9.04
Classe de protection		□ / II
Pression acoustique	[dB(A)]	86,6
Puissance acoustique	[dB(A)]	99,2
Vibration	[m/s <sup>2</sup> ]	3,46

## Bruit d'information



Portez toujours des protections pour les oreilles (casque) lorsque le niveau de pression acoustique est supérieur à 85 dB(A).

## CE Déclaration de conformité

Nous déclarons sous notre propre responsabilité que le produit décrit sous "Spécifications de l'outil électrique" est en conformité avec toutes les dispositions des directives 2006/42/EC et leurs modifications ainsi qu'avec les normes suivantes : EN 60745-1, EN 60745-2-1.

Gestionnaire de certification

Wu Cunzhen

Merit Link International AG  
Stabio, Suisse, 30.07.2018



**AVERTISSEMENT** - Pour diminuer le risque de blessure, l'utilisateur doit lire le manuel d'instruction !

## Règles générales de sécurité



**AVERTISSEMENT !** Lire tous les avertissements de sécurité et toutes les instructions. Le non-respect des avertissements et des instructions peut provoquer une décharge électrique, un feu et / ou des blessures graves.

**Conservé tous les avertissements et instructions pour référence ultérieure.**

Le terme " outil électrique " dans les avertissements fait référence à votre outil électrique alimenté sur secteur (à cordes) ou à l'outil électrique à pile (sans fil).

### Sécurité de la zone de travail

- **Garder la zone de travail propre et bien éclairée.** Les zones encombrées ou obscures sont sources d'accidents.
- **Ne pas utiliser l'outil électrique dans des atmosphères explosives, par exemple en présence de liquides inflammables, de gaz ou de poussière.** Les outils électriques génèrent des étincelles qui peuvent enflammer la poussière ou les fumées.
- **Les enfants et les personnes présentes doivent se tenir éloignés lorsque vous utilisez un outil électrique.** Les distractions peuvent vous faire perdre le contrôle.



## Sécurité électrique

- **Les fiches d'outils électriques doivent correspondre à la prise de courant. Ne jamais modifier les fiches. Ne pas utiliser d'adaptateur avec des outils électriques mis à la terre (à la masse).** Des fiches non modifiées et des prises adaptées réduiront le risque de décharge électrique.
- **Éviter tout contact corporel avec les surfaces mises à la terre ou à la masse, telles que les tuyaux, les radiateurs, les cuisinières et les réfrigérateurs.** Il y a un risque accru de choc électrique si votre corps est relié à la terre ou mis à la masse.
- **Ne pas exposer les outils électriques à la pluie ou aux conditions humides.** L'entrée d'eau dans un outil électrique augmente le risque d'électrocution.
- **Ne pas forcer le cordon. Ne jamais utiliser le cordon pour transporter, tirer ou débrancher l'outil électrique. Garder le cordon à l'écart de la chaleur, de l'huile, des bords coupants ou des parties mobiles.** Les câbles endommagés ou enchevêtrés augmentent le risque d'électrocution.
- **Pour une utilisation en extérieur de l'outil électrique, choisir une rallonge adaptée.** L'utilisation d'un cordon adapté à l'extérieur réduit le risque d'électrocution.
- **Si l'utilisation d'un outil électrique dans un endroit humide est inévitable, utiliser une alimentation protégée par un dispositif différentiel résiduel (DDR).** L'utilisation d'un DDR réduit le risque d'électrocution. REMARQUE ! Le terme " dispositif différentiel résiduel (DDR) " peut être remplacé par " disjoncteur-détecteur de fuites à la terre (DDFT) " ou " disjoncteur différentiel ".
- **Avertissement !** Ne jamais toucher les surfaces métalliques exposées sur la boîte de vitesses, le bouclier, etc., car les surfaces métalliques en contact sont en interférence avec l'onde électromagnétique, ce qui peut entraîner des blessures ou des accidents potentiels.

## Sécurité personnelle

- **Rester attentif et vigilant, faire preuve de bon sens en utilisant un outil électrique. Ne pas utiliser d'outil électrique en cas de fatigue ou sous influence de drogues, alcool ou médicaments.** Un moment d'inattention lors de l'utilisation des outils électriques peut entraîner des blessures graves.
- **Utiliser un équipement de protection personnelle. Toujours porter une protection oculaire.** L'utilisation d'équipement de protection tel que le masque antipoussière, les chaussures de sécurité antidérapantes, le casque ou les protections auditives dans des conditions appropriées permet de réduire les blessures corporelles.
- **Empêcher tout démarrage involontaire. S'assurer que le commutateur est en position off (arrêt) avant de connecter l'outil électrique à la source d'alimentation et / ou à la batterie, le retirer ou le transporter.** Transporter des outils électriques tout en ayant le doigt sur le commutateur ou des outils électriques avec le commutateur sur " On " est source d'accidents.
- **Retirer toute clé de réglage avant de mettre l'outil sous tension.** Une clé laissée attachée à une partie rotative de l'outil électrique peut entraîner des blessures corporelles.
- **Ne pas trop forcer. Garder une bonne assise et un bon équilibre à tout moment.** Cela permet un meilleur contrôle de l'outil électrique dans des situations inattendues.

- **Porter les vêtements appropriés. Ne pas porter de vêtements amples ou de bijoux. Vos cheveux, vêtements et gants ne doivent pas être à proximité des parties mobiles.** Les vêtements amples, les bijoux ou les cheveux longs peuvent se coincer dans des parties mobiles.
- **Si des appareils sont fournis pour la connexion des dispositifs d'extraction et de collecte de poussière, s'assurer qu'ils sont connectés et correctement utilisés.** L'utilisation de la collecte des poussières peut réduire les dangers liés à la poussière.
- **La familiarité acquise par une utilisation fréquente des outils ne doit pas vous faire devenir plus complaisant et ignorer les principes de sécurité des outils.** Une action négligente peut provoquer des blessures graves en une fraction de seconde.
- **Avertissement !** Les outils électriques peuvent produire un champ électromagnétique pendant le fonctionnement. Ce champ peut, dans certaines circonstances, interférer avec des implants médicaux actifs ou passifs. Pour réduire le risque de blessures graves ou mortelles, nous recommandons aux personnes ayant des implants médicaux de consulter leur médecin et le fabricant de l'implant médical avant d'utiliser l'outil électrique.

## Utilisation et entretien de l'outil électrique

- L'utilisation de l'outil électrique par des personnes ayant des aptitudes psychophysiques ou mentales faibles et des enfants ne doit pas s'effectuer sans supervision ou formation relative à l'utilisation par une personne responsable de leur sécurité.
- **Ne pas forcer l'outil électrique. Utiliser l'outil électrique approprié à votre utilisation.** Un travail effectué avec un outil électrique approprié sera meilleur et plus sûr à la vitesse pour laquelle ce dernier a été conçu.
- **Ne pas utiliser l'outil électrique si le commutateur ne fonctionne pas.** Tout outil électrique qui ne peut pas être contrôlé avec le commutateur est dangereux et doit être réparé.
- **Débrancher la fiche de la source d'alimentation et / ou retirer la batterie de l'outil avant de procéder à des réglages, des changements d'accessoires ou ranger les outils électriques.** De telles mesures de sécurité préventives réduisent le risque de démarrage accidentel de l'outil électrique.
- **Mettre les outils électriques non utilisés hors de la portée des enfants et ne pas laisser pas les personnes ne connaissant pas l'outil électrique ou les instructions utiliser l'outil électrique.** Les outils électriques sont dangereux pour des personnes non formées.
- **Entretien des outils électriques. Vérifier tout désalignement ou entrave des parties mobiles, rupture des pièces et toute autre condition pouvant affecter le fonctionnement de l'outil électrique. En cas d'endommagement, réparer l'outil électrique avant utilisation.** De nombreux accidents sont causés par des outils électriques mal entretenus.
- **Conserver les outils de coupe affûtés et propres.** Les outils de coupe correctement entretenus avec des bords affûtés sont moins susceptibles de se coincer et sont plus faciles à contrôler.
- **Utiliser l'outil électrique, les accessoires et les outils, etc. conformément aux présentes instructions, en tenant compte des conditions de travail et du travail à effectuer.** L'utilisation de l'outil électrique pour des opérations différentes de celles prévues peut aboutir à une situation dangereuse.

- **Garder les poignées et les surfaces de préhension au sec, propres et exemptes d'huile et de graisse.** Des poignées et des surfaces de préhension glissantes ne permettent pas une manipulation et un contrôle sécurisés de l'outil dans des situations inattendues.
- Il convient de noter que pour utiliser un outil électrique, il est nécessaire de maintenir la poignée auxiliaire correctement, pour un contrôle correct de l'outil électrique. Par conséquent, un bon maintien peut réduire le risque d'accidents ou de blessures.

## Entretien

- **L'entretien de votre outil électrique doit être effectué par un réparateur qualifié au moyen de pièces de remplacement identiques.** Cela garantira une sécurité de l'outil électrique en permanence.
- Suivre les instructions pour lubrifier et changer les accessoires.

## Avertissements de sécurité spéciaux

- **Utiliser la / les poignée(s) auxiliaire(s) lorsqu'elle(s) est / sont fournie(s).** Une perte de contrôle peut provoquer des blessures corporelles.
- **Tenir l'outil électrique par des surfaces de préhension isolées, lors d'une opération où l'accessoire de coupe peut entrer en contact avec un câblage caché ou son propre cordon.** Un accessoire de coupe en contact avec un fil sous tension peut conduire à une mise sous tension des parties métalliques exposées et à une décharge électrique.









## Précautions de sécurité pendant le fonctionnement de l'outil électrique

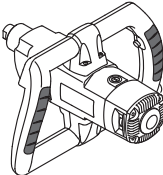
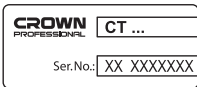



- Considérant que l'amiante peut causer le cancer, les matériaux contenant de l'amiante ne doivent pas être traités.
- Lors de l'utilisation des outils électriques en plein air, vous devez installer l'interrupteur de protection de courant de défaut (CD) sur l'outil électrique.
- Pendant le travail, vous devez bien tenir l'outil électrique et vous assurer que vous le tenez fermement. Vous devez tenir l'outil électrique avec les mains.
- Lorsque vous travaillez, suivez la position du câble d'alimentation. ATTENTION : le câble d'alimentation peut être empêtré par la palette mélangeur. Évitez de les enrouler autour de vos jambes ou bras.
- Dans le cas où l'outil électrique devrait tomber dans la solution agitée, débranchez immédiatement la prise et faites contrôler l'outil électrique par un centre de service. Le matériel qui a pénétré dans l'outil électrique peut endommager et entraîner un choc électrique.
- Ne traitez pas des matières explosives (par exemple, les solvants hautement inflammables) et des matériaux ayant une température d'allumage inférieure à 21°C. Étudiez attentivement les instructions du fabricant pour ce genre de matériaux et s'en tenir à celles-ci.
- Prendre des mesures conservatoires si des poussières explosives ou inflammables, dangereux pour la santé apparaissent en cours de travail.
- Il est strictement interdit d'utiliser l'outil électrique pour le mélange de tout produit alimentaire.
- Le récipient pour le mélange doit être assez résistant, et il doit être placé sur une surface stable.

- Lors du mélange, empêchez les éclaboussures d'entrer sur le corps de l'outil car elles peuvent causer un choc électrique.
- Attendez toujours l'arrêt complet de l'outil électrique avant de le poser.
- Évitez la surchauffe de votre outil électrique lors de son utilisation pendant une longue période.
- N'utilisez pas l'outil en mode stationnaire (par exemple mettre dans un châssis spécial).

## Les symboles utilisés dans le manuel d'utilisation

Le manuel d'utilisation utilise les symboles ci-dessous. Pensez à lire attentivement leur signification. La bonne interprétation des symboles permet de bien utiliser l'instrument en toute sécurité.

Symbole	Légende
	<b>Mélangeur</b> Les zones grisées représentent une applique molle (à la surface isolée).
	<b>Étiquette avec le numéro d'usine:</b> CT ... - modèle; XX - date de fabrication; XXXXXXX - numéro d'usine.
	Lisez attentivement toutes les consignes de sécurité et les instructions.
	Portez les lunettes de protections.
	Portez le casque de protection.
	Portez le masque antipoussière.
	Avant les travaux de montage et de réglage, débranchez l'instrument du réseau électrique.
	Sens du mouvement.
	Sens de la rotation.

Symbole	Légende
	Bloqué.
	Débloqué.
	Double isolation / classe de protection.
	Attention. Information importante.
	Signe certifiant que l'article correspond aux directives CE et aux standards harmonisés de l'Union Européenne.



Position du régulateur de vitesse pas à pas.



Ne jetez pas l'outillage électrique avec les déchets ménagers.

## Désignation de l'outil électrique

Le mélangeur est destiné au mélange de matériaux de construction en poudre, comme la chaux, le ciment, les mélanges pour plâtre, les matériaux ne contenant pas des solvants, des vernis et les substances semblables.

## Composants de l'outil électrique

- 1 Interrupteur marche / arrêt
- 2 Orifices de ventilation
- 3 Sélecteur de vitesse
- 4 Porte-outils
- 5 Bouton de verrouillage
- 6 Molette Sélecteur de vitesse \*
- 7 Mélangeur à palette \*
- 8 Tige \*
- 9 Clé à molette (22 mm) \*
- 10 Clé à molette (19 mm) \*

\* Accessoires

Une partie des accessoires représentés et décrits ne figurent pas dans la livraison.

## Installation et réglage des éléments de l'outil électrique

Avant de commencer à travailler avec l'outil électrique, s'assurer qu'il est débranché.



Ne pas trop serrer les fixations afin d'éviter tout endommagement du filetage.

## Montage / remplacement du mélangeur à palettes (voir la fig. 1)

- Vissez le mélangeur à palettes **7** sur la tige de **8** et le serrer avec deux clés à molette **9** (22 mm) (voir la fig. 1.1).
- Tout en tenant le porte-outil **4** avec une clé de serrage **10** (19 mm), vissez la tige **8** (avec le mélangeur à palettes **7** mis précédemment) et le serrer avec une clé de serrage **9** (22 mm) comme indiqué sur la fig. 1.2.
- Les opérations de démontage en ordre inverse.

## Première utilisation de l'outil électrique

Toujours utiliser la bonne tension d'alimentation: la tension d'alimentation doit correspondre à celle indiquée sur la plaque d'identification de l'outil électrique.

## Mettre en marche / arrêter l'outil électrique

### Marche / arrêt à court terme

Pour mettre en marche, presser et maintenir le sélecteur on / off **1**, pour arrêter - le relâcher.

### Marche / arrêt à long terme

#### Activer:

Pousser le sélecteur on / off **1** et le bloquer en position à l'aide du bouton de blocage du sélecteur on / off **5**.

#### Désactiver:

Pousser et relâcher le sélecteur on / off **1**.

## Caractéristiques de l'outil électrique

### Molette de sélection de vitesse

À l'aide de la molette du sélecteur de vitesse **6**, vous pouvez sélectionner la vitesse du mélangeur à palettes nécessaire (même pendant le fonctionnement).

La vitesse nécessaire est fonction du matériau et sera déterminée par des essais.

Si votre l'outil électrique fonctionne à faible vitesse pendant longtemps, vous devez le laisser refroidir pendant 3 minutes. Pour ce faire, réglez sur vitesse maximale et laissez votre l'outil électrique tourner à vide.

### Sélecteur de vitesse étape par étape



Attention: il n'est possible de changer les révolutions par minute qu'après avoir complètement arrêté le moteur.



**La première vitesse** - vous trouverez les valeurs des révolutions par minute dans le tableau de spécifications technique.



**La deuxième vitesse** - vous trouverez les valeurs des révolutions par minute dans le tableau de spécifications technique.

---

## Recommandations pour utilisation de l'outil électrique

### Mixer les différentes substances



**Ne pas mélanger les substances explosives (p. ex. les solvants inflammables) et les matériaux à température d'allumage plus basse que 21°C. Lire et**

**respecter les instructions des producteurs de ces matériaux.**

- Le choix du type d'agitateur dépend du type de substance à mixer. Utiliser les agitateurs à système de pales à gauche pour les substances à basse viscosité (peintures de dispersion, vernis, masses d'étanchéité, solution liquide de ciment). Utiliser les agitateurs à système de système de pales à droite pour les substances à haute viscosité (enduits au mortier tout prêt, mortiers de ciment, apprêts, résines polymères).
- Pendant le travail, vous devez bien tenir l'outil électrique et vous assurer que vous le tenez fermement. Vous devez tenir l'outil électrique avec les deux mains ; cela rend l'exécution des travaux plus commode et accroît le degré de maîtrise de l'outil électrique.
- Bien fixer le bac avec la solution à mixer.
- Agiter l'outil électrique vers le haut, vers le bas et par mouvements circulaires pour bien mélanger la solution dans toute son volume.
- Une fois le travail terminé, laver et bien essuyer l'agitateur.

---

## Entretien de l'outil électrique / mesures préventives

**Avant de commencer à travailler avec l'outil électrique, s'assurer qu'il est débranché.**

## Nettoyage de l'outil électrique

Un critère indispensable pour utiliser le l'outil électrique sur le long terme est de le nettoyer régulièrement. Chasser régulièrement les poussières de l'outil électrique en utilisant de l'air comprimé dans chaque trou 2.

## Services après-vente et d'application

Notre service après-vente répond à vos questions concernant l'entretien et la réparation de votre appareil et de ses pièces de rechange. Des informations sur les centres d'entretien, les schémas des pièces de rechange et les pièces de rechange sont également disponibles à l'adresse suivante : [www.crown-tools.com](http://www.crown-tools.com).

---

## Transport des outils électriques

- Éviter strictement tout impact mécanique sur l'emballage pendant le transport.
- Lors du déchargement / chargement, il est interdit d'utiliser tout type de technologie fonctionnant sur le principe de serrage de l'emballage.

---

## Protection de l'environnement



**Récupération des matières premières plutôt qu'élimination des déchets.**

Séparer l'outil électrique, les accessoires et l'emballage pour un recyclage écologique. Nos pièces plastiques ont ainsi été marquées en vue d'un recyclage sélectif des différents matériaux. Ce manuel d'instructions a été fabriqué à partir d'un papier recyclé blanchi en l'absence de chlore.

## Specifiche tecniche dell'utensile elettrico

Miscelatore		CT10049
Codice utensile elettrico	[220-230 V ~50/60 Hz]	421647
Potenza nominale	[W]	1100
Potenza erogata	[W]	490
Amperaggio del voltaggio	220-230 V [A]	4.8
Velocità a vuoto		
- prima velocità	[min <sup>-1</sup> ]	130-450
- seconda velocità	[min <sup>-1</sup> ]	245-850
Porta utensile		M14
Diametro max. frusta miscelatore	[mm] [pollici]	120 4-23/32"
Peso	[kg] [lb]	4,1 9.04
Classe di sicurezza		□ / II
Pressione sonora	[dB(A)]	86,6
Potenza acustica	[dB(A)]	99,2
Vibrazione ponderata	[m/s <sup>2</sup> ]	3,46

### Rumore informazioni



Indossare sempre le cuffie di protezione se la pressione sonora supera gli 85 dB(A).

### CE Dichiarazione di conformità

Dichiariamo sotto la nostra piena responsabilità che il prodotto descritto nella sezione "Specifiche tecniche dell'utensile elettrico" è conforme a tutte le disposizioni pertinenti delle Direttive 2006/42/EC e alle relative modifiche, nonché alle seguenti Normative: EN 60745-1, EN 60745-2-1.

Responsabile  
della Certificazione

Wu Cunzhen

Merit Link International AG  
Stabio, Svizzera, 30.07.2018

### Regole generali di sicurezza



**ATTENZIONE!** Leggere tutte le avvertenze di sicurezza e tutte le istruzioni. La mancata osservanza delle avvertenze e delle istruzioni può causare scosse elettriche, incendi e / o lesioni gravi.

**Conservare tutte le avvertenze e le istruzioni per riferimenti futuri.**

Il termine "utensile elettrico" nelle avvertenze si riferisce all'utensile elettrico alimentato dalla rete (via cavo) o alimentato a batteria (senza cavo).

#### Sicurezza dell'area di lavoro

- **Mantenere l'area di lavoro pulita e ben illuminata.** Zone in disordine e buie favoriscono gli incidenti.
- **Non utilizzare utensili elettrici in zone con atmosfere esplosive, come ad esempio in presenza di liquidi infiammabili, gas o polveri.** Gli utensili creano scintille che possono incendiare la polvere od i fumi.
- **Tenere i bambini e gli astanti lontano dalla zona di lavoro durante l'uso di un utensile elettrico.** Le distrazioni possono far perdere il controllo.

#### Sicurezza elettrica

- **Le spine dell'utensile elettrico devono corrispondere alle prese. Non modificare mai la spina**



**ATTENZIONE - Per ridurre il rischio di lesioni, l'operatore deve leggere il manuale di istruzioni.**

in nessun modo. Non usare adattatori spina con utensili elettrici con messa a terra (collegamento di massa). Le spine non modificate e corrispondenti prese elettriche riducono il rischio di scosse elettriche.

• **Evitare il contatto del corpo con superfici collegate a terra o a massa, come tubi, radiatori, frigoriferi, ecc..** C'è un maggior rischio di scossa elettrica, se il vostro corpo viene in contatto con collegamenti a terra o a massa.

• **Non esporre gli utensili elettrici alla pioggia o all'umidità.** Se entra dell'acqua nell'utensile elettrico aumenta il rischio di scosse elettriche.

• **Non rovinare il filo elettrico. Non utilizzare mai il filo per trasportare, tirare o scollegare l'utensile elettrico. Tenere il filo lontano da calore, olio, spigoli vivi o parti in movimento.** Cavi danneggiati o aggrovigliati aumentano il rischio di scosse elettriche.

• **Quando un utensile elettrico è usato all'aperto, utilizzare una prolunga adatta all'uso esterno.** Se si usa un filo adatto per uso all'esterno si riduce il rischio di scosse elettriche.

• **Se non si può evitare di usare un utensile elettrico in un luogo umido, utilizzare un dispositivo di protezione a corrente residua (RCD).** L'uso di un dispositivo di protezione a corrente residua (RCD) riduce il rischio di scosse elettriche. **NOTA!** Il termine "dispositivo di protezione a corrente residua (RCD)" può essere sostituito dal termine "interruttore di circuito salvavita (GFCI)" o "interruttore differenziale (ELCB)".

• **Attenzione!** Non toccare mai le superfici metalliche esposte del riduttore, scudo, e così via poiché il contatto con superfici metalliche interferisce con l'onda elettromagnetica, provocando potenziali lesioni o incidenti.

## Sicurezza personale

• **Stare all'erta, guardare quello che si sta facendo e usare il buon senso quando si usa un utensile elettrico. Non utilizzare un utensile elettrico quando si è stanchi o sotto l'influenza di droghe, alcol o medicinali.** Un momento di disattenzione durante l'uso di utensili elettrici può provocare gravi lesioni personali.

• **Usare i dispositivi di protezione individuali. Indossare sempre occhiali protettivi.** Equipaggiamenti protettivi, come mascherina antipolvere, scarpe di sicurezza antiscivolo, casco di sicurezza o protezione per l'udito utilizzati in condizioni appropriate, riducono il rischio di lesioni personali.

• **Prevenire gli avviamenti accidentali. Assicurarsi che l'interruttore sia in posizione off prima di collegare la fonte di alimentazione e / o il gruppo batterie, quando si prende in mano o si trasporta l'utensile.** Trasportare gli utensili elettrici tenendo le dita sull'interruttore oppure alimentare gli utensili con l'interruttore acceso favorisce il verificarsi di incidenti.

• **Rimuovere qualsiasi chiave di regolazione o chiave inglese prima di accendere l'utensile elettrico.** Una chiave inglese o una chiave rimasta attaccata ad un componente in rotazione dell'utensile elettrico può causare lesioni personali.

• **Mantenere una posizione stabile. Mantenere sempre una posizione dei piedi e un bilanciamento corretti.** Ciò consente di controllare meglio l'utensile elettrico in situazioni impreviste.

• **Vestirsi adeguatamente. Non indossare abiti larghi né gioielli. Tenere capelli, indumenti e guanti lontano dai componenti in movimento.** Vestiti larghi, gioielli o capelli lunghi possono impigliarsi nei componenti in movimento.

• **Se è possibile collegare dispositivi per l'aspirazione e la raccolta delle polveri; assicurarsi che questi siano collegati ed utilizzati correttamente.** L'utilizzo di un aspirapolvere può ridurre i rischi connessi alle polveri.

• **Non permettere che la familiarità acquisita con l'uso frequente di utensili diventi un rilassamento nell'ignorare principi di sicurezza dell'utensile.** Un'azione negligente può causare gravi lesioni in una frazione di secondo.

• **Attenzione!** Gli utensili elettrici possono produrre un campo elettromagnetico durante il funzionamento. Questo campo non può in alcune circostanze interferire con impianti medici attivi o passivi. Per ridurre il rischio di lesioni gravi o mortali, si raccomanda alle persone con impianti medici di consultare il proprio medico e il produttore dell'impianto medico prima di utilizzare questo utensile elettrico.

## Uso e manutenzione di un utensile elettrico

• Le persone con attitudini psicofisiche o mentali ridotte così come anche i bambini non possono usare l'utensile elettrico, se non sotto la supervisione o istruiti da una persona responsabile della loro sicurezza circa l'uso dell'utensile elettrico.

• **Non forzare l'utensile elettrico. Utilizzare l'utensile elettrico adatto per l'uso che se ne vuol fare.** L'utensile elettrico corretto farà il lavoro meglio ed in modo più sicuro alla velocità per la quale è stato progettato.

• **Non usare l'utensile elettrico se l'interruttore non è in grado di accenderlo e spegnerlo.** Qualsiasi utensile elettrico che non possa essere controllato con l'interruttore è pericoloso e deve essere riparato.

• **Staccare la spina dalla presa di corrente e / o batteria dall'utensile elettrico prima di effettuare qualsiasi regolazione, cambiare accessori o riparare utensili elettrici.** Tali misure di sicurezza preventive riducono il rischio di avviare in modo accidentale l'utensile elettrico.

• **Conservare gli utensili elettrici inattivi fuori dalla portata dei bambini e non lasciare che utilizzino l'utensile persone che non hanno familiarità con l'utensile elettrico o con le presenti istruzioni.** Gli utensili elettrici sono pericolosi nelle mani di persone non addestrate.

• **Manutenzione degli utensili elettrici. Controllare che tutte le varie parti siano ben allineate, che le parti mobili siano ben collegate, se ci sono componenti rotti e qualsiasi altra condizione che possa compromettere il funzionamento dell'utensile. Se danneggiato, far riparare l'utensile prima dell'uso.** Molti incidenti sono causati da utensili elettrici su cui non è stata effettuata una corretta manutenzione.

• **Mantenere affilati e puliti gli utensili da taglio.** Quando un utensile da taglio è sottoposto a regolare manutenzione ed ha i bordi da taglio ben affilati, è meno probabile che possa grippare ed è più facile da controllare.

• **Utilizzare l'utensile elettrico, gli accessori, attrezzi, ecc in conformità alle presenti istruzioni, tenendo conto delle condizioni di lavoro e il lavoro da eseguire.** Usare l'utensile elettrico per operazioni diverse da quelle previste potrebbero provocare una situazione pericolosa.

• **Mantenere le maniglie e le superfici di presa asciutte, pulite e prive di olio e grasso.** Maniglie e impugnature sdruciolevoli non consentono una manipolazione sicura e il controllo dell'utensile in situazioni impreviste.



• Si noti che quando si utilizza uno utensile elettrico, si prega di tenere l'impugnatura supplementare correttamente, che è utile per mantenere il controllo dell'utensile elettrico. Pertanto, la corretta tenuta può ridurre il rischio di incidenti o infortuni.

### Servizio

- **Far riparare l'utensile elettrico da una persona qualificata utilizzando solo parti di ricambio identiche.** Questo assicurerà che sia mantenuta la sicurezza dell'utensile.
- Seguire le istruzioni per la lubrificazione e la sostituzione degli accessori.

### Avvertenze di sicurezza speciali

- **Utilizzare impugnatura / e ausiliaria / e, se fornito con l'utensile elettrico.** La perdita di controllo può causare lesioni personali.
- **Durante un operazione, usare l'utensile elettrico esclusivamente tramite le impugnature con isolante, poiché l'accessorio da taglio potrebbe venire a contatto con fili nascosti o col cavo dell'utensile.** Gli accessori da taglio che entrano in contatto con un filo elettrico potrebbero esporre le parti metalliche dell'utensile causando all'operatore una scossa elettrica.

### Linee guida di sicurezza durante il funzionamento dell'utensile elettrico



- Considerando che l'amianto può provocare il cancro, i materiali contenenti amianto non devono essere lavorati.
- Quando si utilizzano utensili elettrici all'aperto, è necessario installare sull'utensile elettrico dispositivi di protezione contro guasti elettrici.
- Durante il lavoro, è necessario tenere saldamente l'utensile elettrico e assicurarsi di essere in una posizione stabile. Dovete tenere l'utensile elettrico con entrambe le mani.
- Quando si lavora, seguire la posizione del cavo di alimentazione. Attenzione: il cavo di alimentazione si potrebbe avvolgere intorno la frusta di miscelazione. Evitare avvolgimenti dello stesso intorno le gambe o braccia.
- Nel caso in cui l'utensile elettrico dovesse cadere nella soluzione miscelata, staccare immediatamente la spina e far controllare l'utensile elettrico ad un centro di assistenza. Il materiale che è penetrato all'interno dell'utensile elettrico può causare danni e provocare scosse elettriche.
- Non elaborare sostanze esplosive (ad esempio solventi fortemente infiammabili) e materiali con temperatura di accensione inferiore a 21°C. Studiare attentamente le istruzioni del produttore per tali tipi di materiali e attenersi a queste.
- Prendere misure protettive se durante la lavorazione possono comparire polveri combustibili o esplosive, dannose per la salute.
- È strettamente proibito usare l'utensile elettrico per la miscelazione di prodotti alimentari.
- Il contenitore per la miscelazione deve essere sufficientemente resistente e deve essere collocato su una superficie stabile.
- Quando si mescola, evitare che spruzzi penetrino sul corpo dell'installatore in quanto potrebbero causare scosse elettriche.

- Sempre attendere che l'attrezzo elettrico si fermi completamente prima di rimuoverlo dal contenitore.
- Evitare di surriscaldare l'utensile elettrico, quando lo si utilizza per un lungo periodo.
- Non azionare lo strumento elettrico in modalità stazionaria (ad es. posizionarlo in un telaio / supporto particolare).

### Simboli usati nel manuale

I simboli qui di seguito sono usati nel manuale di istruzioni, si prega di ricordare il loro significato. Una corretta interpretazione dei simboli consentirà un uso corretto e sicuro dell'apparecchio.

Simbolo	Significato
	<b>Miscelatore</b> Sezioni marcate in grigio - impugnatura morbida (con superficie isolata).
	<b>Adesivo numero di serie:</b> CT ... - modello; XX - data di fabbricazione; XXXXXXXX - numero di serie.
	Leggi tutte le norme di sicurezza e le istruzioni.
	Indossare occhiali di sicurezza.
	Indossare protezioni per le orecchie.
	Indossare una mascherina antipolvere.
	Scollegare l'apparecchio dalla rete prima dell'installazione o regolazione.
	Senso del movimento.
	Senso di rotazione.

Simbolo	Significato
	Bloccato.
	Sbloccato.
	Doppia classe di isolamento / protezione.



Attenzione. Importante.



Un segno che certifica che il prodotto è conforme ai requisiti essenziali delle direttive UE e gli standard armonizzati a livello comunitario.



Controllore posizione multi-velocità.



Non smaltire l'apparecchio in un contenitore per rifiuti domestici.

## Designazione utensile elettrico

Il miscelatore deve essere usato per miscelare materiali in polvere da costruzione, quali calce, cemento, miscele per intonaco, materiali non contenenti solventi, vernici e sostanze simili.

## Componenti dell'utensile elettrico

- 1 Interruttore on / off
- 2 Fessure d'aerazione
- 3 Selettore velocità a passo
- 4 Porta utensile
- 5 Pulsante di blocco
- 6 Selettore velocità a rotella \*
- 7 Frusta di miscelazione \*
- 8 Asta \*
- 9 Chiave (22 mm) \*
- 10 Chiave (19 mm) \*

\* Optional

Non tutti gli accessori illustrati o descritti fanno parte della dotazione standard.

## Installazione e regolazione elementi dell'utensile elettrico

Prima di eseguire qualsiasi operazione sull'utensile elettrico, scollegarlo dalla rete elettrica.



Non tirare troppo gli inserti per non danneggiare la filettatura.

## Montaggio / sostituzione della frusta di miscelazione (vedi fig. 1)

- Avvitare la frusta di miscelazione 7 sull'asta 8 e serrarli con due chiavi 9 (22 mm) (vedi figura 1.1).
- Tenendo premuto il portautensile 4 con la chiave 10 (19 mm), avvitare l'asta 8 (con la frusta di miscelazione 7) e stringerli con la chiave 9 (22 mm) come mostrato in fig. 1.2.
- Operazioni di smontaggio fare in sequenza inversa.

## Funzionamento iniziale dell'utensile elettrico

Utilizzare sempre il corretto voltaggio: il voltaggio elettrico usato deve sempre corrispondere a quello riportato sull'etichetta informativa presente sull'apparecchio elettrico.

## Accensione / spegnimento dell'utensile elettrico

### Accensione per un breve periodo

Per accendere, premere e tenere premuto l'interruttore on / off 1. Per spegnere, rilasciarlo.

### Accensione per un lungo periodo

#### Accensione:

Premere l'interruttore on / off 1 e bloccarlo in questa posizione con il tasto di bloccaggio dell'interruttore on / off 5.

#### Spegnimento:

Premere e rilasciare l'interruttore on / off 1.

## Caratteristiche dell'utensile elettrico

### Rotellina di selezione della velocità

Con la rotellina 6 del selettore di velocità, è possibile selezionare la velocità della frusta di miscelazione desiderata (anche durante il funzionamento).

La velocità richiesta dipende dal materiale e può essere determinata mediante prove tecniche.

Dopo prolungate fasi di lavoro a velocità ridotte, permettere all'utensile elettrico di raffreddarsi girando per circa 3 minuti a vuoto e alla massima velocità.

### Selettore di velocità di marcia



**Avvertenza:** è possibile modificare il numero di giri al minuto solo una volta che il motore è stato completamente spento.



**Prima velocità** - è possibile trovare i valori relativi ai giri al minuto nella tabella delle specifiche tecniche.



**Seconda velocità** - è possibile trovare i valori relativi ai giri al minuto nella tabella delle specifiche tecniche.



---

## Raccomandazioni sull'uso dell'utensile elettrico

### Mescolando varie sostanze



**Non miscelare sostanze esplosive (per esempio, solventi altamente infiammabili) e materiali che si accendono facilmente a temperature al di sotto dei 21°C. Per questo tipo di materiali, seguire solo ed accuratamente le istruzioni del produttore.**

- La scelta del tipo di pala per la miscelazione dipende dal tipo di prodotto elaborato. Usare pale di miscelazione con filatura lama a sinistra nel caso di sostanze a bassa viscosità (pitture disperse, vernici, composti sigillanti, soluzione liquida di cemento). Usare pale di miscelazione con filatura lama a destra nel caso di sostanze ad alta viscosità (soluzioni intonacatura già pronte, cemento, stucco, resine polimeriche).
- Durante il lavoro, è necessario tenere saldamente l'utensile elettrico e assicurarsi di essere in una posizione stabile. Dovete tenere l'utensile elettrico con entrambe le mani perché aiuta ad un risultato più soddisfacente e aumenta il grado di controllo sull'utensile.
- Fissare con attenzione durante l'operazione, il contenitore con il prodotto mescolato.
- Muovere l'apparecchio elettrico verso l'alto ed il basso con allo stesso tempo movimenti circolari per mescolare la mistura nel modo migliore attraverso tutto il suo volume.
- Al termine delle operazioni, lavare ed asciugare la pala di mescolazione.

---

## Manutenzione dell'utensile elettrico / misure preventive

**Prima di eseguire qualsiasi operazione sull'utensile elettrico, scollegarlo dalla rete elettrica.**

## Pulitura dell'utensile elettrico

Una condizione indispensabile per un uso sicuro e a lungo termine dell'utensile elettrico è quella di tenerlo pulito. Passare dunque con regolarità sull'utensile elettrico dell'aria compressa attraverso i fori dell'aria 2.

## Servizio post-vendita e application service

Il nostro servizio post-vendita risponde alle vostre domande riguardanti la manutenzione e la riparazione del prodotto, così come parti di ricambio. Informazioni su centri di servizio, schemi delle parti e informazioni su parti di ricambio possono essere trovate a: [www.crown-tools.com](http://www.crown-tools.com).

---

## Trasporto degli apparecchi elettrici

- Categorievolmente non far cadere alcun oggetto sulla confezione durante il trasporto.
- Durante lo scarico / carico, non si possono utilizzare qualsiasi tipo di tecnologia che funziona sul principio bloccaggio imballaggi.

---

## Protezione dell'ambiente



**Riciclare la materia prima invece di buttarla.**

L'utensile elettrico, accessori e imballaggio devono essere selezionati per essere riciclati nel rispetto dell'ambiente.

Le parti in plastica sono contrassegnate per la raccolta differenziata.

Queste istruzioni sono stampate su carta riciclata prodotta senza cloro.

**Il produttore si riserva il diritto di apportare modifiche.**

Italiano

## Especificaciones de la herramienta eléctrica

Mezcladora		CT10049
Código de la herramienta eléctrica	[220-230 V ~50/60 Hz]	421647
Potencia absorbida	[W]	1100
Potencia de salida	[W]	490
Amperaje en el voltaje	220-230 V [A]	4.8
Velocidad de giro en vacío		
- primera velocidad	[min <sup>-1</sup> ]	130-450
- segunda velocidad	[min <sup>-1</sup> ]	245-850
Soporte para herramientas		M14
Diámetro máximo de la paleta de mezclado	[mm] [pulgadas]	120 4-23/32"
Peso	[kg] [lb]	4,1 9.04
Clases de protección		□ / II
Presión acústica	[dB(A)]	86,6
Potencia acústica	[dB(A)]	99,2
Vibración ponderada	[m/s <sup>2</sup> ]	3,46

### Información sobre ruidos



Tome medidas adecuadas para proteger sus oídos cuando la presión acústica exceda el valor de 85 dB(A).

### CE Declaración de conformidad

Declaramos bajo nuestra exclusiva responsabilidad, que el producto descrito en los "Especificaciones de la herramienta eléctrica" cumple con todas las disposiciones correspondientes de las directivas 2006/42/EC inclusive sus modificaciones y esta en conformidad con las siguientes normas: EN 60745-1, EN 60745-2-1.

Gerente de certificación

Wu Cunzhen

Merit Link International AG  
Stabio, Suiza, 30.07.2018



**ADVERTENCIA:** ¡Para reducir el riesgo de lesiones, el usuario debe leer el manual de instrucciones!

### Reglas de seguridad generales



**¡ADVERTENCIA!** Leer todas las instrucciones y advertencias de seguridad. El incumplimiento de las advertencias e instrucciones puede provocar una descarga eléctrica, incendio y / o lesiones graves.

#### Conservar todas las advertencias e instrucciones para referencia en el futuro.

El término "herramienta eléctrica" en las advertencias se refiere a su herramienta eléctrica accionada por la red eléctrica (con cable) o a una herramienta eléctrica accionada por batería (inalámbrica).

#### Seguridad en el área de trabajo

- Mantenga el área de trabajo limpia y bien iluminada. Las áreas desordenadas u oscuras dan lugar a accidentes.
- No utilice herramientas eléctricas en atmósferas explosivas, como en presencia de líquidos inflamables, gases o polvo. Las herramientas eléctricas crean chispas que pueden encender el polvo o los vapores.
- Mantenga alejados a los niños y espectadores mientras maneja una herramienta eléctrica. Las distracciones pueden hacer que pierda el control.

## Seguridad frente a la electricidad

- **El enchufe macho de conexión, debe ser conectado solamente a un enchufe hembra de las características técnicas del enchufe macho en materia. Nunca modifique el enchufe de ninguna manera. No utilice enchufes adaptadores con herramientas eléctricas conectadas a tierra.** Los enchufes no modificados y los tomacorrientes correspondientes reducirán el riesgo de descarga eléctrica.
- **Evite el contacto del cuerpo con superficies conectadas a tierra, tales como tuberías, radiadores, estufas y refrigeradores.** Existe un mayor riesgo de descarga eléctrica si su cuerpo tiene descarga a tierra.
- **No exponga las herramientas eléctricas a la lluvia o a condiciones húmedas.** Si entra agua a una herramienta eléctrica aumentará el riesgo de descarga eléctrica.
- **No abuse del cable. Nunca use el cable para transportar, tirar o desenchufar la herramienta eléctrica. Mantenga el cable alejado de calor, aceite, bordes afilados o partes móviles.** Los cables dañados o enredados aumentan el riesgo de descarga eléctrica.
- **Si el cable de alimentación está dañado, debe ser sustituido por el fabricante, por su servicio posventa o por personal cualificado similar con el fin de evitar un peligro.**
- **Cuando utilice una herramienta eléctrica al aire libre, utilice un alargue adecuado para uso en exteriores.** El uso de un cable adecuado para uso en exteriores reduce el riesgo de descarga eléctrica.
- **Si el uso de una herramienta eléctrica en una ubicación húmeda es inevitable, utilice un suministro protegido de dispositivo de corriente residual (RCD).** El uso de un RCD reduce el riesgo de descarga eléctrica. ¡NOTA! El término "dispositivo de corriente residual (RCD)" puede sustituirse por el término "interruptor de circuito de falla a tierra (GFCL)" o "disyuntor de fuga a tierra (ELCB)".
- **¡Advertencia!** Nunca toque las superficies metálicas expuestas en la caja de velocidades, el protector, etc., porque si se tocan las superficies metálicas se verán afectadas por la onda electromagnética y se causarán lesiones o accidentes potenciales.

## Seguridad personal

- **Manténgase alerta, observe lo que está haciendo y use el sentido común cuando opere una herramienta eléctrica. No use una herramienta eléctrica si está cansado o bajo la influencia de drogas, alcohol o medicamentos.** Un momento de inatención al operar herramientas eléctricas puede producir lesiones personales graves.
- **Use equipo de protección personal. Siempre lleve protección ocular.** Equipos de protección como máscaras antipolvo, zapatos de seguridad antideslizantes, cascos o protección auditiva usados para condiciones apropiadas reducirán las lesiones personales.
- **Evite el arranque involuntario. Asegúrese de que el interruptor esté en la posición de apagado antes de conectar la fuente de alimentación y / o el bloque de baterías, recoger o transportar la herramienta.** Llevar las herramientas eléctricas con el dedo en el interruptor o conectar las herramientas eléctricas con el interruptor en encendido da lugar a accidentes.
- **Saque cualquier llave de ajuste o llave de tuerca antes de encender la herramienta eléctrica.** Si se

deja una llave de ajuste o llave de tuerca unida a una parte giratoria de la herramienta eléctrica se pueden producir lesiones personales.

- **No adopte una postura forzada. Mantenga la postura y el equilibrio en todo momento.** Esto permite un mejor control de la herramienta eléctrica en situaciones inesperadas.
- **Use ropa adecuada. No use prendas sueltas o joyas. Mantenga el cabello, la ropa y los guantes alejados de las partes móviles.** La ropa suelta, las joyas o el pelo largo pueden quedar atrapados en las partes móviles.
- **Si se proporcionan dispositivos para la conexión de las instalaciones de extracción y recolección de polvo, asegúrese de que se conecten y utilicen correctamente.** El uso del dispositivo para la recolección de polvo puede reducir los peligros relacionados con el polvo.
- **No deje que la familiaridad obtenida con el uso frecuente de herramientas le permita ser complaciente e ignorar los principios de seguridad de las herramientas.** Una acción descuidada puede causar lesiones graves en una fracción de segundo.
- **¡Advertencia!** Las herramientas eléctricas pueden producir un campo electromagnético durante el funcionamiento. Este campo puede interferir en algunas circunstancias con los implantes médicos activos o pasivos. Para reducir el riesgo de lesiones graves o mortales, recomendamos a las personas con implantes médicos consultar a su médico y al fabricante de implantes médicos antes de operar esta herramienta eléctrica.

## Uso y cuidado de la herramienta eléctrica

- Las personas con aptitudes psicofísicas o mentales disminuidas, así como los niños no pueden operar la herramienta eléctrica, si no son supervisados o instruidos sobre el uso de la herramienta eléctrica por una persona responsable de su seguridad.
- **No fuerce la herramienta eléctrica. Utilice la herramienta eléctrica adecuada para su aplicación.** La herramienta eléctrica correcta hará el trabajo mejor y más seguro a la velocidad para la que fue diseñada.
- **No utilice la herramienta eléctrica si el interruptor no la enciende y apaga.** Cualquier herramienta eléctrica que no pueda ser controlada con el interruptor es peligrosa y debe ser reparada.
- **Desconecte el enchufe de la fuente de alimentación y / o la batería de la herramienta eléctrica antes de realizar cualquier ajuste, cambiar accesorios o guardarla.** Estas medidas preventivas de seguridad reducen el riesgo de arrancar la herramienta accidentalmente.
- **Guarde las herramientas eléctricas inactivas fuera del alcance de los niños y no permita que las personas que no estén familiarizadas con la herramienta eléctrica o estas instrucciones la utilicen.** Las herramientas eléctricas son peligrosas en manos de usuarios inexpertos.
- **Mantenimiento de las herramientas eléctricas Compruebe si la herramienta está desalineada, si las piezas móviles están atascadas, si hay piezas rotas o cualquier otra condición que pueda afectar el funcionamiento de la herramienta eléctrica. Si está dañada, haga reparar la herramienta eléctrica antes de usarla.** Muchos accidentes son causados por el mantenimiento deficiente de las herramientas eléctricas.

- **Mantenga las herramientas de corte, afiladas y limpias.** Las herramientas de corte adecuadamente mantenidas con bordes afilados son menos propensas a empastarse y más fáciles de controlar.
- **Utilice la herramienta eléctrica, los accesorios y las brocas de las herramientas, etc. de acuerdo con estas instrucciones, teniendo en cuenta las condiciones de trabajo y el trabajo a realizar.** El uso de la herramienta eléctrica para operaciones diferentes de las previstas podría producir una situación peligrosa.
- **Mantenga las manijas y las superficies de agarre secas, limpias y libres de aceite y grasa.** Las manijas y las superficies de agarre resbaladizas no permiten un manejo y un control seguros de la herramienta en situaciones inesperadas.
- Tenga en cuenta que cuando utilice una herramienta eléctrica debe sostener la manija auxiliar correctamente, esto es útil para controlar la herramienta eléctrica. Por lo tanto, sostenerla de manera adecuada puede reducir el riesgo de accidentes o lesiones.

### Servicio

- **Haga reparar su herramienta eléctrica por personal de reparación calificado que use solamente piezas de repuesto idénticas.** Esto asegurará que se mantenga la seguridad de la herramienta eléctrica.
- Siga las instrucciones para lubricar y cambiar los accesorios.

### Advertencias especiales de seguridad

- **Use el / los mango(s) auxiliar, si se suministra con la herramienta.** La pérdida de control puede provocar lesiones personales.
- **Sostenga la herramienta por medio de superficies de agarre aisladas, cuando realice una operación donde el accesorio de corte puede ponerse en contacto con cables ocultos o con su propio cordón.** El accesorio de corte que está en contacto con un cable "vivo" puede hacer que las partes de metal expuestas de la herramienta eléctrica estén "vivas" y podría provocarle al operador un choque eléctrico.





### Guías de seguridad durante el funcionamiento de la herramienta eléctrica

- Tenga en cuenta que los asbestos pueden causar cáncer; no se deben procesar materiales que contengan asbestos.
- Cuando use herramientas eléctricas al aire libre, debe instalar un interruptor de protección corriente de falla (FI) en la herramienta eléctrica.
- Durante el trabajo, debe sostener firmemente la herramienta y asegurarse de pararse firmemente. Debe sostener la herramienta con ambas manos.
- Cuando trabaje, observe la posición del cable de alimentación. Advertencia: el cable de alimentación puede enredarse en la paleta de mezclado. Evite enrollarlo alrededor de los brazos o las piernas.
- En caso de que la herramienta eléctrica caiga en la mezcla, desconecte inmediatamente el enchufe y haga revisar la herramienta por un centro de servicio. El material que haya penetrado en la herramienta puede provocar daño y conducir a un choque eléctrico.

- No procese sustancias explosivas (por ejemplo: solventes altamente inflamables) ni materiales que tengan una temperatura de ignición inferior a los 21 °C. Para esa clase de materiales estudie cuidadosamente las instrucciones del fabricante y sigalas al pie de la letra.
- Tome medidas de protección si hay combustible o polvo explosivo, dado que pueden aparecer durante el trabajo y son nocivos para la salud.
- Se prohíbe estrictamente el uso de la herramienta para mezclar productos alimenticios.
- El recipiente para mezclado debe ser lo suficientemente duradero y se debe colocar sobre una superficie estable.
- Al mezclar, evite que las salpicaduras toquen el cuerpo de la herramienta ya que esto puede provocar un choque eléctrico.
- Espere siempre hasta que la herramienta se haya detenido completamente para soltarla.
- Evite sobrecalentar su herramienta eléctrica cuando la use durante un tiempo prolongado.
- No haga funcionar la herramienta eléctrica en modo estático (por ejemplo, colocándola en un bastidor especial).

### Símbolos usados en el manual

Los siguientes símbolos se utilizan en el manual de instrucciones, recuerde sus significados. La interpretación correcta de los símbolos le permitirá el uso correcto y seguro de la herramienta eléctrica.

Símbolo	Significado
	<b>Mezcladora</b> Secciones marcadas con gris - agarre suave (con superficie aislada).
	<b>Etiqueta con número de serie:</b> CT ... - modelo; XX - fecha de fabricación; XXXXXXX - número de serie.
	Lea todas las reglas e instrucciones de seguridad.
	Use gafas de seguridad.
	Use protectores para los oídos.
	Use una máscara antipolvo.

Símbolo	Significado
	Desconecte la herramienta eléctrica de la red antes de instalarla o ajustarla.
	Dirección del movimiento.
	Dirección de la rotación.
	Bloqueado.
	Desbloqueado.
	Doble aislamiento / clase de protección.
	Atención. Importante.
	Un signo que certifica que el producto cumple con los requisitos esenciales de las directivas de la UE y las normas armonizadas de la UE.

	Posición del controlador de velocidad por pasos.
--	--

	No deseche la herramienta eléctrica en un recipiente de basura doméstica.
--	---

## Designación de la herramienta eléctrica

La mezcladora es para mezclar materiales de construcción en polvo, tales como piedra caliza, cemento, mezclas para yeso, materiales que no contengan solventes, barnices y sustancias similares.

## Componentes de la herramienta eléctrica

- 1 Interruptor de encendido / apagado
- 2 Ranuras de ventilación
- 3 Selector de aumento de velocidad
- 4 Soporte para herramientas
- 5 Botón de bloqueo
- 6 Rueda dactilar del selector de velocidad \*
- 7 Paleta para revolver \*
- 8 Rodillo \*
- 9 Llave inglesa (22 mm) \*
- 10 Llave inglesa (19 mm) \*

\* Accesorios

No todos los accesorios fotografiados o descritos están incluidos en el envío estándar.

## Instalación y regulación de los elementos de la herramienta eléctrica

Antes de llevar a cabo cualquier trabajo sobre la herramienta eléctrica, debe desconectarse de la fuente de energía.



No apriete demasiado los elementos de ajuste para evitar dañar el hilo.

**Montaje / Reemplazo de la paleta para mezclar (vea la fig. 1)**

- Desatornille la paleta para mezclar **7** que se encuentra en el rodillo **8** y ajústela con las dos llaves inglesas **9** (22 mm) (vea la fig. 1.1).
- Mientras sostiene el soporte de la herramienta **4** con la llave inglesa **10** (19 mm), atornille el rodillo **8** (en el cual ha puesto anteriormente la paleta para revolver **7**), y ajústelo con la llave inglesa **9** (22 mm) tal como se muestra en la fig. 1.2.
- Realice las operaciones de desarmado en la secuencia inversa.

## Funcionamiento inicial de la herramienta eléctrica

Utilice siempre la tensión adecuada de la red: la tensión de la red debe coincidir con la información citada en la placa de identificación de la herramienta eléctrica.

## Encendido / apagado de la herramienta eléctrica

### Encendido / apagado a corto plazo

Para encender, presione y mantenga presionado el interruptor de encendido / apagado **1**, para apagar, suéltelo.

### Encendido / apagado a largo plazo

#### Encender:

Empuje el interruptor de encendido / apagado **1** y bloquéalo en su posición con el botón de seguridad para el interruptor de encendido / apagado **5**.

#### Apagar:

Empuje y suelte el interruptor de encendido / apagado **1**.

## Características de diseño de la herramienta eléctrica

### Ruedecilla selectora de la velocidad

Al usar la rueda dactilar del selector de velocidad **6** puede seleccionar la velocidad requerida de la paleta para mezclar (también durante el funcionamiento).

La velocidad de giro depende del material trabajado y debe ser calculada haciendo unas pruebas.

Cuando opera su herramienta eléctrica a baja velocidad por un periodo prolongado, se debe enfriar durante 3 minutos. Para hacerlo, fije una velocidad máxima y deje que su herramienta eléctrica funcione en mínimo.

### Interruptor de la doble velocidad



**Atención: se puede cambiar el rango de revoluciones por minuto después de que el motor se haya detenido por completo.**



**Primera velocidad** - podrá encontrar los valores del rango de revoluciones por minuto en el cuadro de especificaciones técnicas.



**Segunda velocidad** - podrá encontrar los valores del rango de revoluciones por minuto en el cuadro de especificaciones técnicas.

## Recomendaciones sobre el funcionamiento

### Cómo agitar distintas sustancias



**No procese sustancias explosivas (por ejemplo, solventes altamente inflamables) ni materiales que tengan una temperatura de ignición inferior a los 21°C.**

**Para esa clase de materiales estudie atentamente las instrucciones del fabricante y sigalas al pie de la letra.**

- La selección del tipo de paleta agitadora depende del tipo de sustancias a agitar. Utilice las paletas agitadoras que tienen rotación de hoja izquierda para las sustancias de baja viscosidad (pinturas de dispersión, lacas, compuestos selladores y soluciones de cemento líquido). Utilice las paletas agitadoras que tienen rotación de hoja hacia la derecha para sustancias de alta viscosidad (solución de yeso ya preparada, concreto, masilla, resinas poliméricas).

- Durante el trabajo, debe sostener firmemente la herramienta y asegurarse de pararse firmemente. Debe sostener la herramienta eléctrica con ambas manos, esto hace que la implementación de los trabajos sea más cómoda y aumenta el grado de control sobre la herramienta eléctrica.

- Durante el trabajo, fije atentamente el recipiente con la mezcla a agitar.

- Mueva la herramienta eléctrica hacia arriba, abajo y en movimientos circulares para agitar la mezcla de la mejor forma en todo su volumen.

- Después de terminar los trabajos, lave y seque la paleta agitadora.

## Mantenimiento de la herramienta eléctrica / medidas preventivas

**Antes de llevar a cabo cualquier trabajo sobre la herramienta eléctrica, debe desconectarse de la fuente de energía.**

### Limpeza de la herramienta eléctrica

Una condición indispensable para un uso seguro a largo plazo de la herramienta eléctrica es mantenerla limpia. Con frecuencia limpie la herramienta con aire comprimido a través de las ranuras de ventilación 2.

### Servicio de post-venta y servicio de aplicaciones

Nuestro servicio de post-venta responde a sus preguntas sobre el mantenimiento y la reparación de su producto, así como también sobre los repuestos. La información sobre los centros de servicio, los diagramas de las piezas y sobre los repuestos también se puede encontrar en: [www.crown-tools.com](http://www.crown-tools.com).

## Cómo transportar las herramientas eléctricas

- Está terminantemente prohibido dejarlas caer para que no se produzca ningún impacto mecánico en el embalaje durante el transporte.

- Cuando se descarguen / carguen, no se permite usar ningún tipo de tecnología que funcione bajo el principio de sujeción de embalajes.

## Protección del medio ambiente



**Recicle las materias primas en lugar de eliminarlas como basura.**

Las herramientas, los accesorios y el embalaje deberían seleccionarse para un reciclado cuidadoso del medio ambiente.

Las piezas de material plástico están marcadas para un reciclado selectivo.

Estas instrucciones están impresas sobre papel reciclado sin la utilización de cloro.

**El fabricante se reserva la posibilidad de incluir cambios.**

**Español**

## Especificações da ferramenta eléctrica

Misturadora		CT10049
Código da ferramenta eléctrica	[220-230 V ~50/60 Hz]	421647
Potência nominal absorvida	[W]	1100
Potência de saída	[W]	490
Amperagem na voltagem	220-230 V [A]	4.8
Rotações sem carga		
- primeira velocidade	[min <sup>-1</sup> ]	130-450
- segunda velocidade	[min <sup>-1</sup> ]	245-850
Suporte da ferramenta		M14
Diâmetro máximo da pá do agitador	[mm] [polegadas]	120 4-23/32"
Peso	[kg] [lb]	4,1 9.04
Classe de protecção		□ / II
Pressão sonora	[dB(A)]	86,6
Potência sonora	[dB(A)]	99,2
Vibrações	[m/s <sup>2</sup> ]	3,46

### Informações sobre ruído



Use protectores auditivos quando a potência sonora ultrapassar 85 dB(A).

### CE Declaração de conformidade

Declaramos sob nossa inteira responsabilidade que o produto descrito nos "Especificações da ferramenta eléctrica" esta em conformidade com todas as disposições pertinentes das Directivas 2006/42/EC incluindo suas alterações, e em conformidade com as seguintes normas: EN 60745-1, EN 60745-2-1.

Gestor de certificação

Wu Cunzhen

Merit Link International AG  
Stabio, Suíça, 30.07.2018



**AVISO - Para reduzir o risco de lesões, o utilizador tem de ler o manual de instruções.**

### Regras gerais de segurança



**AVISO! Leia todos os avisos de segurança e todas as instruções.** O incumprimento das instruções e avisos de segurança pode ter como consequência a existência de perigo de incêndio, de choques eléctricos e / ou de lesões graves.

**Guarde todos os avisos e instruções para futuras referências.**

O termo "ferramenta eléctrica" nos avisos diz respeito à sua ferramenta alimentada pela rede (com fio) ou com bateria (sem fio).

### Segurança na área de trabalho

- **Mantenha a área de trabalho limpa e bem iluminada.** Áreas desarrumadas ou escuras são propícias a acidentes.
- **Não ligue ferramentas eléctricas em atmosferas explosivas, tal como na presença de líquidos inflamáveis, gases ou pó.** As ferramentas eléctricas geram faíscas que podem provocar a ignição dos fumos ou pó.
- **Mantenha as crianças e pessoas que passem afastadas enquanto trabalhar com uma ferramenta eléctrica.** As distrações podem fazer com que perca o controlo.



## Segurança elétrica

- **As fichas da ferramenta elétrica têm de corresponder à tomada. Nunca modifique a ficha de algum modo. Não utilize qualquer adaptador com ferramentas elétricas com ligação à terra.** Fichas não modificadas e tomadas correspondentes reduzirão o risco de choque elétrico.
- **Evite o contacto do corpo com superfícies ligadas à terra, tais como tubos, radiadores, bases e frigoríficos.** Existe um risco acrescido de choque elétrico se o seu corpo estiver ligado à terra.
- **Não exponha as ferramentas elétricas à chuva ou a condições húmidas.** A entrada da água na ferramenta elétrica aumentará o risco de choque elétrico.
- **Não force o fio da alimentação. Nunca utilize o fio para transportar, puxar ou desligar a ferramenta elétrica.** Mantenha o fio afastado do calor, óleo, arestas afiadas ou peças móveis. Fios danificados ou presos aumentam o risco de choque elétrico.
- **Quando estiver a trabalhar com uma ferramenta elétrica ao ar livre, utilize uma extensão adequada para a utilização no exterior.** A utilização de um fio adequado ao exterior reduz o risco de choque elétrico.
- **Se for inevitável trabalhar com uma ferramenta elétrica num local húmido, use uma alimentação protegida por um dispositivo de corrente residual (DCR).** A utilização de um DCR reduz o risco de choque elétrico. **NÓTA!** O termo "dispositivo de corrente residual (DCR)" pode ser substituído pelo termo "interruptor de circuito de falha de ligação à terra (ICFLT)" ou "disjuntor de circuito de fuga de terra (DCFT)".
- **Aviso!** Nunca toque nas superfícies de metal expostas na caixa de velocidades, proteção, etc., pois tocar nas superfícies de metal interfere com as ondas eletromagnéticas, podendo assim causar lesões ou acidentes.

## Segurança pessoal

- **Mantenha-se alerta, observe o que está a fazer e use senso comum quando estiver a trabalhar com uma ferramenta elétrica. Não utilize uma ferramenta elétrica enquanto estiver cansado ou sobre o efeito de drogas, álcool ou medicação.** Um momento de falta de atenção enquanto trabalha com ferramentas elétricas pode resultar em lesões sérias.
- **Use equipamento pessoal de proteção. Utilize sempre proteção ocular.** O equipamento de segurança, tal como máscara de pó, calçado de segurança antiderrapante, capacete de segurança, ou proteção para os ouvidos, utilizado nas condições adequadas reduzirá a hipótese de lesões.
- **Evite ligações sem intenção. Certifique-se de que o interruptor se encontra na posição de desligado antes de ligar a fonte de energia e / ou à bateria ao agarrar ou transportar a ferramenta.** Transportar ferramentas elétricas com o seu dedo no interruptor ou fornecer energia a ferramentas elétricas que tenham o interruptor na posição de ligado convida a acidentes.
- **Retire qualquer chave de ajuste ou chave de fendas antes de ligar a ferramenta elétrica.** Uma chave de fendas ou uma chave deixada ligada a uma peça rotativa da ferramenta elétrica pode resultar em lesão.
- **Não se estique. Mantenha sempre a base e o equilíbrio adequados.** Isso proporciona um melhor controlo da ferramenta elétrica em situações inesperadas.
- **Vista-se adequadamente. Não use roupas largas ou joalharia. Mantenha o cabelo, roupa e luvas**

afastados das partes móveis. Roupas largas, jóias ou cabelo comprido podem ser apanhados pelas peças em movimento.

- **Se forem fornecidos dispositivos para a ligação de extração de pó e facilidades de recolha, certifique-se de que estas estão ligadas e de que são devidamente utilizadas.** A utilização da recolha do pó pode reduzir os perigos relacionados com o pó.
- **Não permita que a familiaridade ganhe com a utilização de ferramentas e torne mais complacente e ignore os princípios de segurança da ferramenta.** Uma ação descuidada pode causar lesões severas numa fração de segundo.
- **Aviso!** As ferramentas elétricas podem criar um campo eletromagnético durante o funcionamento. Este campo pode, sob determinadas circunstâncias, interferir com implantes médicos ativos ou passivos. Para reduzir o risco de lesões sérias ou fatais, recomendamos que pessoas com implantes médicos consultem o seu médico e / ou fabricante do implante médico antes de utilizar esta ferramenta elétrica.

## Utilização e cuidados da ferramenta elétrica

- As pessoas com fracas aptidões físicas ou mentais, bem como as crianças, não podem utilizar a ferramenta elétrica, caso não sejam supervisionadas ou ensinadas a usar a ferramenta elétrica por uma pessoa responsável pela sua segurança.
- **Não force a ferramenta elétrica. Use a ferramenta elétrica adequada para a tarefa pretendida.** O uso de uma ferramenta elétrica correta e à velocidade para a qual foi concebida permite executar o trabalho com maior eficácia e segurança.
- **Não utilize a ferramenta elétrica se o interruptor não a ligar ou desligar.** Qualquer ferramenta que não possa ser controlada com o interruptor é perigosa e deve ser reparada.
- **Desligue a ficha da fonte de alimentação e / ou a bateria da ferramenta elétrica antes de fazer quaisquer ajustes, mudar de acessórios, ou guardar as ferramentas elétricas.** Tais medidas de segurança preventiva ajudam a reduzir os riscos de ligar inadvertidamente a ferramenta elétrica.
- **Guarde ferramentas elétricas sem carga fora do alcance de crianças e não permita que pessoas estranhas às ferramentas elétricas ou a estas instruções trabalhem com a ferramenta elétrica.** As ferramentas elétricas são perigosas nas mãos de utilizadores sem formação.
- **Proceda à manutenção das ferramentas elétricas. Verifique se existem desalinhamentos ou bloqueios das peças móveis, peças partidas e quaisquer outras condições que possam afetar o funcionamento da ferramenta elétrica. Se estiver danificada, leve a ferramenta elétrica para ser reparada antes da utilização.** Muitos acidentes são provocados pela fraca manutenção das ferramentas elétricas.
- **Mantenha as ferramentas de corte afiadas e limpas.** Ferramentas devidamente mantidas com arestas de corte afiadas são menos fáceis de prender e mais fáceis de controlar.
- **Use a ferramenta elétrica, acessórios e brocas, etc., de acordo com estas instruções, tendo em conta as condições de trabalho e o trabalho a ser efetuado.** A utilização da ferramenta elétrica para operações diferentes das pretendidas pode resultar numa situação perigosa.



- **Mantenha as pegas e superfícies de segurar secas, limpas e sem óleo ou gordura.** Pegas e superfícies de segurar escorregadias não permitem o manuseamento seguro nem o controlo da ferramenta em situações inesperadas.
- Tenha em conta que, quando utilizar uma ferramenta elétrica, segure corretamente a pega auxiliar, o que é útil quando controlar a ferramenta elétrica. Assim, um manuseamento adequado pode reduzir o risco de acidentes ou lesões.

## Reparação

- **A manutenção da sua ferramenta elétrica deverá ser sempre efetuada por pessoas qualificadas, utilizando apenas peças sobresselentes idênticas.** Tal irá assegurar que a segurança da ferramenta elétrica é mantida.
- Siga as instruções quanto a lubrificação e mudança de acessórios.

## Avisos especiais de segurança

- **Use pegas auxiliares, se fornecidas com a ferramenta.** A perda de controlo pode causar lesões pessoais.
- **Segure a ferramenta através das superfícies isoladas quando efetuar uma operação onde a ferramenta de corte possa entrar em contacto com cabos elétricos escondidos ou com o seu próprio fio.** O contacto do acessório de corte com um cabo "vivo" fará com que as peças de metal expostas da ferramenta elétrica dêem um choque ao operador.









## Orientações de segurança durante o funcionamento da ferramenta elétrica

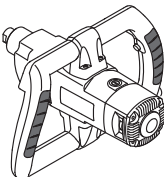
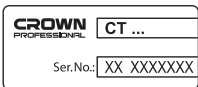



- Tenha em conta que o amianto pode causar cancro. Não trabalhe materiais que contenham amianto.
- Quando usar ferramentas elétricas no exterior, tem de instalar o interruptor de proteção de corrente de defeito (FI) na ferramenta elétrica.
- Durante o trabalho, tem de segurar bem a ferramenta elétrica e garantir a sua estabilidade. Deverá segurar a ferramenta elétrica com as mãos.
- Quando trabalhar, siga o posicionamento do fio da alimentação. Aviso: O fio da alimentação pode emaranhar-se na pá de mistura. Evite que este se enrole às suas pernas ou braços.
- Caso a ferramenta elétrica caia na solução misturada, retire imediatamente a ficha da tomada e leve a ferramenta elétrica para ser verificada por um centro de reparação. O material que penetre na ferramenta elétrica pode causar danos e dar origem a um choque elétrico.
- Não processe substâncias explosivas (por exemplo, solventes altamente inflamáveis) e materiais com uma temperatura de ignição inferior a 21°C. Estude com atenção as instruções do fabricante para esse tipo de materiais e siga-as.
- Tome medidas de proteção se aparecer durante o trabalho poeira combustível ou explosiva, nociva para a saúde das pessoas.
- É estritamente proibido usar a ferramenta elétrica para misturar produtos alimentares.
- O recipiente de mistura tem de ser suficientemente resistente e colocado numa superfície estável.

- Quando misturar, evite que salpicos entrem em contacto com a estrutura da ferramenta, pois isso pode causar um choque elétrico.
- Espere sempre que a ferramenta pare por completo antes de a deixar.
- Evite sobreaquecer a sua ferramenta elétrica, quando a utilizar durante um longo período de tempo.
- Não utilize a ferramenta elétrica no modo estacionário (ex: Colocando-a numa estrutura especial).

## Símbolos usados no manual

Os símbolos apresentados a seguir são usados no manual de utilização. Lembre-se do seu significado. A interpretação correta dos símbolos permite uma utilização correta e segura da ferramenta elétrica.

Símbolo	Significado
	<b>Misturadora</b> Secções assinaladas a cinzento - pega suave (com superfície isolada).
	<b>Autocolante do número de série:</b> CT ... - modelo; XX - data de fabrico; XXXXXXX - número de série.
	Leia todos os avisos de segurança e todas as instruções.
	Use óculos de segurança.
	Use proteções auditivas.
	Use máscara respiratória.
	Desligue a ferramenta elétrica da alimentação antes da instalação ou ajuste.
	Direção do movimento.
	Direção de rotação.

Símbolo	Significado
	Bloqueado.
	Desbloqueado.
	Isolamento duplo / classe de proteção.
	Atenção. Importante.
	Um sinal a certificar que o produto se encontra em conformidade com os requerimentos essenciais das diretivas da UE e normas harmonizadas da UE.



Posição do controlador da velocidade com passos.



Não elimine a ferramenta elétrica juntamente com o lixo doméstico comum.

## Designação da ferramenta eléctrica

A misturadora foi criada para misturar materiais de construção em pó, como cal, cimento, misturas de gesso, materiais que não contenham solventes, vernizes e substâncias semelhantes.

## Componentes da ferramenta eléctrica

- 1 Interruptor de ligar / desligar
- 2 Ranhuras de ventilação
- 3 Seletor da velocidade por passos
- 4 Suporte da ferramenta
- 5 Botão de bloqueio
- 6 Roda do selector da velocidade \*
- 7 Pá do agitador \*
- 8 Haste \*
- 9 Chave (22 mm) \*
- 10 Chave (19 mm) \*

\* Acessórios

Nem todos os acessórios apresentados nas ilustrações ou descritos no texto fazem parte das peças fornecidas.

## Instalação e afinação dos elementos da ferramenta eléctrica

Antes de proceder à limpeza ou reparação da ferramenta eléctrica, deve desligá-la da electricidade.



Não aperte demasiado os elementos de aperto, para evitar danificar a rosca.

## Montar / substituir a pá do agitador (consulte a imagem 1)

- Enrosque a pá do agitador 7 na haste 8 e aperte com duas chaves 9 (22 mm) (consulte a imagem 1.1).
- Enquanto segura o suporte da ferramenta 4 com a chave 10 (19 mm), enrosque a haste 8 (com a pá do agitador 7 colocada anteriormente) e aperte com a chave 9 (22 mm), conforme apresentado na imagem 1.2.
- As operações de desmontagem são feitas na sequência inversa.

## Operação inicial da ferramenta eléctrica

Use sempre a voltagem de alimentação correcta: A voltagem da alimentação tem de ser sempre equivalente à informação apresentada na placa de identificação da ferramenta eléctrica.

## Ligar / desligar a ferramenta eléctrica

### Ligar / desligar a curto prazo

Para ligar, prima e mantenha premido o interruptor de ligar e desligar 1, para desligar, deixe de premi-lo.

### Ligar / desligar a longo prazo

#### Ligar:

Prima o interruptor de ligar e desligar 1 e fixe-o na posição de ligado com o botão de bloqueio do interruptor de ligar e desligar 5.

#### Desligar:

Prima e liberte o interruptor de ligar e desligar 1

## Características de design da ferramenta eléctrica

### Roda de selecção da velocidade de rotação

Com a roda do seletor da velocidade 6, pode seleccionar a velocidade desejada da pá do agitador (também durante o funcionamento).

A velocidade de rotação necessária depende do material a trabalhar e pode ser experimentada efectuando algumas tentativas.

Quando utilizar a sua ferramenta eléctrica a baixas velocidades durante um longo período de tempo, terá de a deixar arrefecer durante 3 minutos. Para tal, ajuste-a para a velocidade máxima e deixe-a a funcionar livremente.

### Interruptor do selector da velocidade por passos



**Atenção:** só pode mudar as rotações por minuto após o motor parar por completo.



**A primeira velocidade** - pode encontrar os valores das rotações por minuto na tabela das especificações técnicas.



**A segunda velocidade** - pode encontrar os valores das rotações por minuto na tabela das especificações técnicas.

---

## Recomendações acerca do funcionamento

### Misturar várias substâncias



**Não misture substâncias explosivas (por exemplo, solventes altamente inflamáveis) e materiais com temperatura de ignição inferior a 21°C. Estude com atenção as instruções do fabricante para cada tipo de materiais e siga-as.**

- A escolha do misturador depende do tipo de substâncias misturadas. Use misturadores com a lâmina a girar para a esquerda para substâncias com pouca viscosidade (tintas dispersas, vernizes, compostos vedantes, solução de cimento líquido). Use misturadores com a lâmina a girar para a direita para substâncias com alta viscosidade (solução de gesso já pronta, betão, betume, resinas poliméricas).
- Durante o trabalho, tem de segurar bem a ferramenta elétrica e garantir a sua estabilidade. Deverá segurar a ferramenta elétrica com ambas as mãos, para que os trabalhos sejam mais convenientes e para aumentar o controlo sobre a ferramenta elétrica.
- Fixe cuidadosamente o recipiente com a mistura durante o trabalho.
- Mova a ferramenta eléctrica para cima, para baixo e em movimentos circulares para mexer a mistura da melhor maneira em todo o seu volume.
- Após terminar os trabalhos, lave e seque bem o misturador.

---

## Manutenção da ferramenta eléctrica / medidas preventivas

**Antes de proceder à limpeza ou reparação da ferramenta eléctrica, deve desligá-la da electricidade.**

## Limpeza da ferramenta eléctrica

Uma condição indispensável para uma utilização segura a longo prazo da ferramenta eléctrica é mantê-la limpa. Passe regularmente a ferramenta eléctrica com ar comprimido através dos orifícios do ar 2.

## Serviço pós-venda e serviço de aplicação

O nosso serviço pós-venda responde às suas perguntas relativas à manutenção e reparação do seu produto, bem como peças sobresselentes. A informação acerca dos centros de reparação, diagramas das peças e informação sobre peças sobresselentes também pode ser encontrada em: [www.crown-tools.com](http://www.crown-tools.com).

---

## Transporte das ferramentas eléctricas

- Nunca permita que a caixa sofra qualquer impacto mecânico durante o transporte.
- Quando carregar / descarregar, não use qualquer tipo de tecnologia que funcione com o princípio de fixação da caixa com pinças.

---

## Protecção ambiental



### Reciclagem de matérias primas em vez de eliminação de lixo.

A ferramenta eléctrica, acessórios e caixa deverão ser separados, para uma reciclagem amiga do ambiente. Para efeitos de uma reciclagem específica, as peças de plástico dispõem de uma respectiva marcação. Estas instruções foram riadas com papel reciclável isento de cloro.

## Elektrikli alet özelliđi

Mikser		CT10049
Elektrikli alet kodu	[220-230 V ~50/60 Hz]	421647
Giriş gücü	[W]	1100
Güç	[W]	490
Gerilimdeki akım	220-230 V [A]	4.8
Boştaki devir		
- birinci vites	[dk <sup>-1</sup> ]	130-450
- ikinci vites	[dk <sup>-1</sup> ]	245-850
Takım tutucu		M14
Maksimum karıştırıcı kanat çapı	[mm] [inç]	120 4-23/32"
Ağırlık	[kg] [pound]	4,1 9.04
Emniyet sınıfı		□ / II
Ses basıncı	[dB(A)]	86,6
Akustik güç	[dB(A)]	99,2
Ağırlıklı titreşim	[m/s <sup>2</sup> ]	3,46

### Gürültü bilgisi



Eđer ses basıncı 85 dB(A) deđerini aşarsa her zaman kulak koruyucu takınız.

### CE Uyumluluk beyanati

Tek sorumlu olarak "Elektrikli alet özelliđi" bölümünde tanımlanan ürünün, deđişiklikleri de dahil olmak üzere 2006/42/EC yönergelerinin geçerli bütün hükümlerini karşıladığını ve aşağıdaki standartlarla uyumlu olduğunu beyan ederiz: EN 60745-1, EN 60745-2-1.

Onay müdürü

Wu Cunzhen

Merit Link International AG  
Stabio, İsviçre, 30.07.2018



**UYARI - Kullanıcı, yaralanma riskini azaltmak için kullanım talimatları el kitabını okumalıdır.**

### Genel güvenlik kuralları



**UYARI! Tüm güvenlik uyarılarını ve talimatları okuyun.** Uyarıların ve talimatların herhangi birine uyulmaması elektrik çarpmasına, yangın çıkmasına ve / veya ciddi yaralanmalara yol açabilir.

**İleride başvurmak üzere tüm uyarıları ve talimatları kaydedin.**

Uyarılarda geçen "elektrikli alet" elektrik şebekesinden beslenen (kablolu) elektrikli alet veya pille çalışan (kablosuz) elektrikli alettir.

### Çalışma alanı güvenliđi

- Çalışma alanını temiz tutun ve iyice aydınlatın. Dađınık veya karanlık alanlarda kaza olma ihtimali yüksektir.
- Elektrikli aletleri patlayıcı ortamlarda (ör. yanıcı sıvıların, gazların veya tozların bulunduğu yerlerde) çalıştırmayın. Elektrikli aletler tozları veya buharları tutuşturabilecek kıvılcımlar oluşturur.
- Elektrikli aleti çalıştırırken çocukları ve çevredeki kişileri çalışma noktasından uzak tutun. Dikkat dađınlıklığı kontrolü kaybetmenize neden olabilir.

### Elektrik güvenliđi

- Elektrikli aletlerin fişleri prize uygun olmalıdır. Fiş üzerinde asla deđişiklik yapmayın. Topraklan-

miş elektrikli aletlerle beraber adaptör fişlerini asla kullanmayın. Değiştirilmemiş fişler ve bunlara uygun prizler elektrik çarpması riskini azaltacaktır.

• **Borular, radyatörler, fırınlar ve buzdolapları gibi topraklanmış yüzeylere temas etmekten kaçının.** Vücudunuz topraklanmış ise elektrik çarpma riski artar.

• **Elektrikli aletleri yağmura veya ıslak ortamlara maruz bırakmayın.** Elektrikli alete su girmesi elektrik çarpma riskini artıracaktır.

• **Kablolu başka amaçlar için kullanmayın. Kablolu asla elektrikli aleti taşımak veya çekmek için kullanmayın ve prize olan bağlantısını keserken asla kablodan çekmeyin.** Kablolu ısıdan, yağdan, keskin uçlardan veya hareketli parçalardan uzak tutun. Hasarlı veya birbirine dolaşmış kablolar elektrik çarpma riskini artırır.

• **Elektrikli aleti dış mekanda çalıştırırken dış mekân kullanımına uygun bir uzatma kablosu kullanın.** Dış mekân kullanımına uygun bir kablo kullanılması elektrik çarpma riskini azaltır.

• **Elektrikli aletin rutubetli bir yerde kullanılması kaçınılmaz ise elektrik akımı korumalı bir artık akım cihazı (AAC) kullanın.** AAC kullanımı elektrik çarpma riskini azaltır. NOT! "Artık akım cihazı (AAC)" teriminin yerine "topraklama arızası devre şalteri (TADS)" veya "toprak kaçağı devre kesicisi (TKDK)" kullanılabilir.

• **Uyarı!** Dişli kutusu, kalkan vb. üzerinde bulunan açık metal yüzeylere asla dokunmayın, çünkü metal yüzeylere dokunulması elektromanyetik dalgaları bozarak potansiyel yaralanmalara veya kazalara yol açabilir.

## Kişisel güvenlik

• **Elektrikli aleti çalıştırırken tetikte olun, ne yaptığınıza dikkat edin ve sağduyunuzu kullanın.** Yorgunken veya uyurken, alkol veya ilaç etkisi altındayken elektrikli aleti kullanmayın. Elektrikli aletleri çalıştırma esnasında bir anlık dikkatsizlik ciddi bireysel yaralanmaya yol açabilir.

• **Kişisel koruyucu donanım kullanın.** Daima koruyucu bir gözlük takın. Uygun koşullarda toz maskesi, kaymayan güvenlik ayakkabıları, baret veya kulak tıkacı kullanmak kişisel yaralanmaları azaltacaktır.

• **Elektrikli aletin istem dışı başlatılmasını önleyin.** Aleti güç kaynağına ve / veya pil takımına bağlamadan, kaldırmadan veya taşımadan önce düğmenin kapalı konumunda olduğundan emin olun. Elektrikli aleti, parmağınız düğme üzerindeyken taşımanız veya düğmesi açık elektrikli aletlere güç vermeniz kaza ihtimalini oldukça artırır.

• **Elektrikli aleti açmadan önce ayar anahtarını veya somun anahtarını sökün.** Elektrikli aletin dönen bir kısmına bir somun anahtarını veya anahtar takılı bırakmak bireysel yaralanmaya neden olabilir.

• **Elektrikli alete uzanmayın. Dayanağı ve dengeyi daima uygun konumda tutun.** Böylece beklenmeyen durumlarda elektrikli alet daha iyi kontrol edilebilir.

• **Uygun kıyafetler giyin. Bol kıyafetler giymeyin veya takı takmayın. Saçlarınızı, kıyafetlerinizi ve eldivenlerinizi hareketli parçalardan uzak tutun.** Bol kıyafetler, takılar veya uzun saç hareketli parçalara sıkışabilir.

• **Cihazlar toz giderme ve toplama ünitelerinin bağlantısı için temin ediliyor ise bu cihazların bağlı olduğundan ve doğru kullanıldığından emin olun.** Toz toplama işlemi, tozla ilgili tehlikeleri azaltabilir.

• **Aletleri sık kullanmanızdan kaynaklanan alışkanlığın sizi kayıtsızlaştırmasına izin vermemeyi ve aletin güvenliğini ilkelerinizi göz ardı etmemeyi.** Dikkatsiz bir hareket bir anda ciddi yaralanmaya yol açabilir.

• **Uyarı!** Elektrikli aletler çalışma sırasında elektromanyetik bir alan oluşturabilir. Bu alan bazı koşullarda aktif veya pasif tıbbi implantların işlevini engelleyebilir. Ciddi veya ölümcül yaralanma riskini azaltmak için tıbbi implantları olan kişilerin bu elektrikli aleti çalıştırmadan önce doktorlarına ve tıbbi implant üreticilerine danışmalarını tavsiye ederiz.

## Elektrikli aletin kullanımı ve bakımı

• Çocukların yanı sıra ruhsal-fiziksel veya zihinsel yetenekleri yetersiz olan kişiler güvenliklerinden sorumlu bir kişi tarafından gözetime tabi tutulmadan veya elektrikli aletin kullanımı hakkında sorumlu kişiden talimat almadan aleti çalıştırmaz.

• **Elektrikli aleti kapasitesi dışına zorlamayın. Uygulanamaz için doğru elektrikli aleti kullanın.** Doğru elektrikli alet, işlemi daha iyi ve daha güvenli bir biçimde ve tasarlandığı hızda gerçekleştirecektir.

• **Açma kapama düğmesi çalışmayan elektrikli aleti kullanmayın.** Düğmeyle kontrol edilemeyen bir elektrikli alet tehlikeli olabilir ve onarılması gerekir.

• **El aletinde ayarlama yapmadan, aksesuarlarını değiştirmeden veya aleti saklamadan önce fişin güç kaynağıyla olan bağlantısını ve / veya pil takımının elektrikli aletle olan bağlantısını kesin.** Bu gibi önleyici güvenlik tedbirleri elektrikli aleti yanlışlıkla başlatma riskini azaltır.

• **Kullanılmayan elektrikli aletleri çocukların erişemeyeceği yerlerde saklayın ve elektrikli aleti veya bu talimatları iyi bilmeyen kişilerin elektrikli aleti çalıştırmasına izin vermeyin.** Eğitim almamış kişilerin elektrikli aletleri kullanması tehlike arz eder.

• **Elektrikli aletlere bakım yapın. Hareketli parçaların hizasızlığını veya takılmasını, parçaların kırılma durumunu ve elektrikli aletlerin çalışmasını etkileyebilecek diğer koşulları kontrol edin.** Elektrikli alet hasar görmüşse kullanmadan önce onarımını sağlayın. Yeterli bakımı yapılmayan elektrikli aletler birçok kazaya neden olabilir.

• **Kesme takımlarının keskinliğini ve temizliğini koruyun.** Doğru bakım yapılan ve kesme uçları keskin olan kesme takımlarının sıkışma ihtimali daha düşüktür ve daha kolay kontrol edilebilir.

• **Elektrikli aleti, aksesuarları ve takım uçlarını vb. bu talimatlarla uygun olarak ve çalışma koşullarını ve yapılacak işi dikkate alarak kullanın.** Kullanım amacı farklı elektrikli aletlerin başka bir amaç için kullanılması tehlikeli durumlara neden olabilir.

• **Tutma yerlerini ve kavrama yüzeylerini kuru, temiz ve yağdan ve gresden arındırılmış olarak muhafaza edin.** Kaygan tutma yerleri ve kavrama yüzeyleri güvenli kullanımı ve aletin beklenmeyen durumlarda kontrolünü engeller.

• **Bir elektrikli alet kullanırken lütfen yardımcı tutamağı doğru tutmaya dikkat edin.** Böylece elektrikli aleti daha kolay kontrol edebilirsiniz. Sonuç olarak aleti doğru tutmak kaza veya yaralanma riskini azaltabilir.

## Servis

• **Elektrikli aletinizin onarımını, yalnızca aynı deęişim parçalarını kullanan vasıflı bir onarım elemanı**

**nına yaptırın.** Böylece elektrikli aletin güvenliği korunacaktır.

- Aksesuarları yağlama ve değiştirme talimatlarına uyun.

## Özel güvenlik uyarıları

- **Aletle beraber verilmiş ise yardımcı kolu / kolları kullanın.** Kontrol kaybı bireysel yaralanmaya neden olabilir.
- **Kesme aksesuarının gizli kabloları veya kendi kablosuna temas edebileceği bir işlem gerçekleştirirken elektrikli aleti yalıtımlı kavrama yüzeylerinden tutun.** "Akımlı" tele temas eden kesme aksesuarı, elektrikli aletin metal parçalarının "akıma" maruz kalmasına ve kullanıcıyı elektrik çarpmasına neden olabilir.

## Elektrikli aleti çalıştırırken uygulanacak güvenlik esasları



- Asbestin kansere yol açtığını dikkate alarak, asbest içeren malzemeler işlenmemelidir.
- Elektrikli aletleri dış mekanda kullanırken, elektrikli alete kaçak akımı (KA) koruma sivici takmalısınız.
- Çalışma esnasında elektrikli aleti sıkıca tutmalı ve sağlam bir şekilde durduğunuzdan emin olmalısınız. Elektrikli aleti ellerinizle tutmalısınız.
- Çalışırken, güç besleme kablosunun konumunu takip edin. Uyarı: güç kablosu karıştırma kanadına dolanabilir. Kollarınıza veya bacaklarınıza dolanmasını önleyin.
- Elektrikli aletin karıştırılan solüsyonun içine düşmesi durumunda derhal fişten çekin ve elektrikli aleti bir servis merkezinde kontrol ettirin. Elektrikli aletin içine giren materyal hasara sebep olabilir ve elektrik çarpmasına yol açabilir.
- Patlayıcı maddeleri (örneğin yüksek derecede alevlenebilir çözücüler) ve 21°C'nin altında ateşlenme sıcaklığına sahip malzemeleri işlemeyin. Bu tarz malzemeler için üreticinin talimatlarını dikkatlice inceleyin ve bunlara uyun.
- Çalışma esnasında sağlığa zararlı, yanıcı veya patlayıcı tozlar görünürse koruyucu önlemler alın.
- Elektrikli aletin herhangi bir gıda ürünü karıştırmak için kullanılması kesinlikle yasaktır.
- Karıştırma kabı yeteri kadar dayanıklı olmalı ve dengeli bir yüzeye yerleştirilmelidir.
- Karıştırırken elektrik çarpmasına yol açabileceği için elektrikli aletin gövdesine sıçrama olmasına engel olun.
- Elinizden bırakmadan önce daima elektrikli aletin tam olarak durmasını bekleyin.
- Uzun süreli kullandığınızda elektrikli aletinizin aşırı derecede ısınmasını önleyin.
- Elektrikli aleti hareketsiz modda (örneğin özel bir çerçeve üzerine yerleştirerek) çalıştırmayın.

## Kılavuzda kullanılan semboller

Kullanım kılavuzunda aşağıdaki semboller kullanılmaktadır. Lütfen anlamlarını unutmayın. Sembollerin doğru yorumlanması, güç aletinin doğru ve güvenli kullanımına imkan verecektir.

Sembol	Anlamı
	<b>Mikser</b> Gri renkle işaretli yerler - yumuşak tutamak (yalıtımlı yüzey).
	<b>Seri numarası etiketi:</b> CT ... - model; XX - üretim tarihi; XXXXXXX - seri numarası.
	Tüm güvenlik yönetmeliklerini ve talimatlarını okuyun.
	Koruyucu gözlükler takın.
	Kulak koruyucuları takın.
	Toz maskesi takın.
	Kurulum veya ayar öncesinde güç aletinin bağlantısını şebekeden kesin.
	Hareket yönü.
	Dönüş yönü.
	Kilitli.
	Kilidi açık.
	Çift yalıtım / koruma sınıfı.
	Dikkat. Önemli.
	Ürünün AB yönetmeliklerinin ve uyumlu hale getirilmiş AB standartlarının temel gereksinimleriyle uyumlu olduğu - nu doğrulayan bir işaret.



Sembol	Anlamı
	Kademe hız kontrol cihazının konumu.
	Güç aletini ev tipi çöp kutularına atmayın.

## Elektrikli aletin kullanım amacı

Mikser, kireç, çimento, sıva karışımları, çözücü içermeyen malzemeler, cilalar ve benzeri toz haline getirilmiş inşaat malzemelerinin karıştırılması içindir.

## Motorlu aletin parçaları

- 1 Açma / kapama anahtarı
- 2 Havalandırma olukları
- 3 Kademe hız seçicisi
- 4 Takım tutucu
- 5 Kilitleme düğmesi
- 6 Hız seçici dişli tekeri \*
- 7 Karıştırıcı kanat \*
- 8 Çubuk \*
- 9 Anahtar (22 mm) \*
- 10 Anahtar (19 mm) \*

\* Aksesuar

Tanımlanan ve şekilleri gösterilen aksesuar kısmen teslimat kapsamına dahil değildir.

## Elektrikli alet elemanlarını takma ve ayarlama

Motorlu aletin üzerinde herhangi bir işlem yapılma-  
dan önce, ana şebeke ile bağlantısı kesilmelidir.



Dişliye zarar vermektan kaçınmak için sabitleme öğelerini çok sıkı hazırlamayın.

**Karıştırıcı kanadın takılması / değiştirilmesi (bkz. şek. 1)**

- Karıştırıcı kanadı 7 çubuğun 8 üzerine vidalayın ve iki anahtarla 9 (22 mm) sıkın (bkz. şek. 1.1).
- Takım tutucuyu 4 İngiliz anahtarıyla 10 (19 mm) tutarak çubuğu (daha önceden takılan karıştırıcı kanat 7 ile) vidalayın ve İngiliz anahtarıyla 9 (22 mm) şek. 1.2'te gösterildiği şekilde sıkın.
- Sökme işlemleri tam tersi sırayladır.

## Elektrikli aleti ilk kez çalıştırma

Her zaman doğru besleme voltajıyla kullanın: elektrikli aletin voltajı, elektrikli aletin tanıtım levhasında belirtilen bilgiyle uyuşmalıdır.

## Elektrikli aleti açma / kapama

### Kısa süreli açma / kapatma anahtarlaması

Açmak için, açma / kapatma anahtarına 1 basınız ve tutunuz, kapatmak için - serbest bırakınız.

### Uzun süreli açma / kapatma anahtarlaması

#### Açma:

Açma / kapatma anahtarına 1 basınız ve açma / kapatma anahtarı 5 için kilitleme düğmesi ile onu konumunda kilitleyiniz.

#### Kapama:

Açma / kapatma anahtarına 1 basınız ve serbest bırakınız.

## Motorlu aletin tasarım özellikleri

### Devir sayısı ön seçimi

Hız seçici dişli tekeri 6 kullanarak (çalışma sırasında da) gereken karıştırıcı kanat hızını seçebilirsiniz. Gerekl devir sayısı işlenen malzemeye bağlı olup, en doğru olarak deneme yoluyla belirlenir. Aracınızı düşük hızda uzun süre kullanırken, 3 dakika süre boyunca soğutulması gerekir. Bunun için hızı maksimuma ayarlayın ve elektrik aracınızı boşa çalışmaya bırakın.

### Aşama hızı seçici anahtar



**Dikkat: motor tam olarak durduktan sonra sadece dakikadaki devir değiştirilebilmektedir.**



**İlk hız** - teknik özellikler tablosunda dakika aralığında devirlerin değerlerini bulabilirsiniz.



**İkinci hız** - teknik özellikler tablosunda dakika aralığında devirlerin değerlerini bulabilirsiniz.

## Elektrikli alet kullanımıyla ilgili öneriler

### Çeşitli maddeleri karıştırma



**Patlayıcı maddeler (örneğin, yüksek derecede alev alabilen çözücüler) ve tutuşma sıcaklığı 21°C'den düşük maddelerle işlem yapmayın. Bu tür maddelerin türü için üreticinin talimatlarını dikkatlice çalışın ve bunlara sadık kalın.**

- Karıştırma paleti tipinin seçimi, karıştırılan maddelerin türüne bağlıdır. Düşük viskoziteli maddeler için (dağınık boyalar, lakeler, yalıtım bileşenleri, sıvı çimento çözeltilisi) sol elli bıçak döndürmeli karıştırma paletleri kullanın. Yüksek viskoziteli maddeler için (hazır alçı çözeltilisi, beton, macun, polimerik reçineler) sağ elli bıçak döndürmeli karıştırma paletlerini kullanın.
- Çalışma esnasında elektrikli aleti sıkıca tutmalı ve sağlam bir şekilde durduğunuzdan emin olmalısınız. Elektrikli aleti her iki elinizle tutmalısınız. Bu sayede

işlerin yapılması daha rahat olacak ve elektrikli alet üzerindeki kontrol seviyesi artacaktır.

- İş sırasında karışımın karıştırıldığı kabı dikkatlice sabitleyin.
- Karışımı tüm hakim içinde en iyi biçimde karıştırmak için elektrikli alete yukarı, aşağı ve dairesel hareket ettirin.
- İşleri bitirdikten sonra, karıştırma paletini yıkayın ve silin.

## Elektrikli aletin bakımı / koruyucu önlemler

**Motorlu aletin üzerinde herhangi bir işlem yapılmadan önce, ana şebeke ile bağlantısı kesilmelidir.**

### Motorlu aletin temizlenmesi

Motorlu aletin emniyetli biçimde uzun süreli kullanımı için kaçınılmaz koşul, onu temiz tutmaktır. Motorlu aleti, hava deliklerinden 2 çıkan sıkıştırılmış havayla düzenli olarak yıkayın.

### Satış sonrası ve uygulama hizmetleri

Satış sonrası hizmetlerimiz ürününüzün bakım ve tamirinin yanı sıra yedek parçalar konusunda da so-

ruklarınıza yanıt vermektedir. Servis merkezleri, parça diyagramları ve yedek parçalar hakkındaki bilgiler de [www.crown-tools.com](http://www.crown-tools.com) adresinde mevcuttur.

## Güç aletlerinin nakliyesi

- Nakliye sırasında ambalaj üzerine kesinlikle herhangi bir mekanik darbe gelmemelidir.
- Boşaltma / yükleme sırasında, ambalajı sıkıştırma prensibiyle çalışan herhangi bir türde teknolojinin kullanılmasına izin verilmez.

## Çevresel koruma



**Çöp tasfiyesi yerine hammadde kazanımı.**

Çevre ile dost geri dönüşüm işlemi için motorlu alet, aksesuarları ve paketlenme malzemeleri ayrılmalıdır.

Değişik malzemenin tam olarak ayrılıp, yeniden değerlendirme işlemine sokulabilmesi için, plastik parçalar işaretlenmiştir.

Bu kullanım talimatı da, klor kullanılmadan ağartılmış, yeniden dönüşümlü kâğıda basılmıştır.

İmalatçı, ürün üzerinde değişiklik yapma hakkını saklı tutar.

Türkçe



## Dane techniczne elektronarzędzia

Mieszarka		CT10049
Kod elektronarzędzia	[220-230 V ~50/60 Hz]	421647
Moc nominalna	[W]	1100
Moc na wyjściu	[W]	490
Natężenie prądu przy napięciu	220-230 V [A]	4.8
Prędkość obrotowa bez obciążenia		
- pierwszy bieg	[min <sup>-1</sup> ]	130-450
- drugi bieg	[min <sup>-1</sup> ]	245-850
Uchwyt mocowania narzędzia		M14
Maks. średnica mieszadła	[mm] [cale]	120 4-23/32"
Waga	[kg] [funty]	4,1 9.04
Klasa bezpieczeństwa		□ / II
Ciężenie akustyczne	[dB(A)]	86,6
Moc akustyczna	[dB(A)]	99,2
Obciążenie wibracjami	[m/s <sup>2</sup> ]	3,46

### Informacja dot. hałasu



Zawsze używaj ochronnika słuchu, jeżeli ciśnienie akustyczne przewyższa 85 dB(A).

### CE Deklaracja zgodności

Oświadczamy z pełną odpowiedzialnością, że produkt przedstawiony w rozdziale "Dane techniczne elektronarzędzia" odpowiada wymaganiom następujących dyrektyw: 2006/42/EC wraz ze zmianami oraz następujących norm: EN 60745-1, EN 60745-2-1.

Menedżer  
certyfikacji

Wu Cunzhen

Merit Link International AG  
Stabio, Szwajcaria, 30.07.2018



**OSTRZEŻENIE - Aby zmniejszyć ryzyko zranienia, użytkownik musi przeczytać instrukcję obsługi!**

### Ogólne zasady bezpieczeństwa



**OSTRZEŻENIE! Przeczytać wszystkie ostrzeżenia dotyczące bezpieczeństwa oraz wszystkie instrukcje.** Nieprzestrzeganie instrukcji i ostrzeżeń może skutkować porażeniem prądem elektrycznym, pożarem i / lub poważnymi obrażeniami.

**Wszystkie ostrzeżenia i instrukcje zachować do użytku w przyszłości.**

Określenie "elektronarzędzie" w ostrzeżeniach dotyczy Twojego narzędzia (przewodowego) zasilanego z sieci elektrycznej lub narzędzia (bezprowodowego) zasilanego z akumulatora.

### Bezpieczeństwo w miejscu pracy

- Zapewnić czystość i dobre oświetlenie w miejscu pracy. Zagrażone lub nieoświetlone miejsca są przyczyną wypadków.
- Nie używać elektronarzędzi w atmosferze wybuchowej, jak obecność palnych cieczy, gazów lub pyłów. Elektronarzędzie wytwarza iskry, które mogą spowodować zapłon pyłów lub oparów.
- Podczas pracy elektronarzędziem utrzymywać z dala dzieci i postronnych obserwatorów. Odwrócenie uwagi może spowodować utratę kontroli nad narzędziem.

## Bezpieczeństwo elektryczne

- **Wtyczka przewodu zasilania elektronarzędzia musi pasować do gniazda. Nigdy nie przerabiać w żaden sposób wtyczki. Nie używać wtyczek przejściowych do uziemnianych elektronarzędzi.** Nieprzerabiane wtyczki pasujące do gniazda zmniejszają ryzyko porażenia prądem elektrycznym.
- **Unikać kontaktu ciała z uziemionymi powierzchniami, jak rury, grzejniki, kuchenki i lodówki.** Uziemione ciało zwiększa ryzyko porażenia prądem elektrycznym.
- **Nie narażać elektronarzędzia na działanie deszczu lub wilgoci.** Woda w elektronarzędziu zwiększa ryzyko porażenia prądem elektrycznym.
- **Nie uszkodzić przewodu zasilania. Nigdy nie używać przewodu zasilania do zawieszania, ciągnięcia lub wyłączania elektronarzędzia.** Trzymać przewód z dala od źródeł ciepła, olejem, ostrych krawędzi lub wirujących części. Uszkodzony lub poplątany przewód zwiększa ryzyko porażenia prądem elektrycznym.
- **Podczas używania elektronarzędzia na zewnątrz domu stosować przedłużacze przystosowane do użytku na zewnątrz.** Używanie przewodów przystosowanych do pracy na zewnątrz zmniejsza ryzyko porażenia prądem elektrycznym.
- **W przypadku, gdy używanie elektronarzędzia w środowisku wilgotnym jest nieuniknione, jako ochronę przed napięciem zasilania należy stosować urządzenie różnicowo prąd owe (RCD).** Zastosowanie RCD zmniejsza ryzyko porażenia prądem elektrycznym. UWAGA! Termin "urządzenie różnicowoprądowe (RCD)" można zastąpić terminem "wyłącznik prądu ziemnozwarciowego (GFCI)" lub "wyłącznik prądu upływowego (ELCB)".
- **Ostrzeżenie!** Nigdy nie dotykać metalowych powierzchni na przekładni, ostionie, obudowie, ponieważ w przypadku awarii części te mogą znaleźć się pod napięciem i spowodować porażenie prądem elektrycznym.

## Bezpieczeństwo użytkownika

- **Zawsze zachowywać czujność, patrzeć, co się robi i kierować się zdrowym rozsądkiem podczas używania elektronarzędzia. Nie używać elektronarzędzia, jeśli użytkownik jest zmęczony, pod wpływem narkotyków, alkoholu lub leków.** Moment nieuwagi podczas pracy elektronarzędziem może spowodować poważne obrażenia użytkownika.
- **Stosować środki ochrony indywidualnej. Zawsze nosić okulary ochronne.** Środki ochrony indywidualnej takie, jak maski przeciwpyłowe, bezpoślizgowe obuwie ochronne, kask lub naszki przeciwhałasowe stosowane odpowiednio do sytuacji zmniejszają ryzyko obrażenia użytkownika.
- **Zapobiegać przypadkowemu uruchomieniu elektronarzędzia. Przed podłączeniem do gniazda zasilania i / lub akumulatora, podnoszeniem lub przenoszeniem elektronarzędzia upewnić się, że wyłącznik znajduje się w położeniu wyłączonym "OFF".** Przenoszenie elektronarzędzia z palcem na wyłączniku lub zasilanie elektronarzędzia z wyłącznikiem w położeniu włączonym "ON" może być przyczyną poważnego wypadku.
- **Przed uruchomieniem elektronarzędzia usunąć klucze służące do regulacji narzędzia.** Klucz założony na wirującą część elektronarzędzia może spowodować poważne obrażenia osób.

- **Podczas pracy nie przechylać się nadmiernie. Zawsze zachowywać prawidłowe ustawienie stóp i równowagę.** Zapewni to lepsze panowanie nad elektronarzędziem w niespodziewanych sytuacjach.
- **Ubiierać się odpowiednio. Nie nosić luźnych ubrań lub biżuterii. Utrzymywać włosy, odzież i rękawice z dala od wirujących części.** Luźna odzież, biżuteria lub długie włosy mogą zostać wciągnięte przez poruszające się części narzędzia.
- **Jeżeli narzędzia są dostosowane do podłączenia urządzeń wyciągających i zbierających pyły, zapewnić, aby zostały podłączone i prawidłowo używane.** Używanie urządzeń do zbierania pyłów może zmniejszyć zagrożenia związane z obecnością pyłów.
- **Nie pozwól, aby doświadczenie zdobyte w wyniku częstego używania narzędzi wprowadziło Cię w stan samozadowolenia i lekceważenia zasad bezpieczeństwa.** Nieostrożne działanie może spowodować poważne obrażenia w ciągu ułamka sekundy.
- **Ostrzeżenie!** Elektronarzędzia wytwarzają podczas pracy pole elektromagnetyczne. Pole to może w pewnych warunkach zakłócać działanie pasywnych lub aktywnych implantów medycznych. Aby zredukować ryzyko poważnych lub śmiertelnych obrażeń, radzimy osobom z implantami medycznymi skonsultować się z lekarzem lub producentem implantu przed użyciem tego elektronarzędzia.

## Używanie i konserwowanie elektronarzędzia

- Osoby o obniżonych zdolnościach psychofizycznych lub mentalnych oraz dzieci nie mogą używać elektronarzędzia, jeśli nie są nadzorowane lub poinstruowane o obsłudze elektronarzędzia przez osoby odpowiedzialne za ich bezpieczeństwo.
- **Nie przeciążać elektronarzędzia. Używać elektronarzędzia prawidłowo do danego zastosowania.** Prawidłowo dobrane elektronarzędzie wykona pracę lepiej, bezpieczniej i z szybkością, do jakiej zostało zaprojektowane.
- **Nie używać elektronarzędzia, jeśli jego wyłącznik nie działa prawidłowo.** Każde elektronarzędzie, którego nie można kontrolować wyłącznikiem, jest niebezpieczne i musi być naprawione.
- **Przed rozpoczęciem wykonywania jakichkolwiek regulacji, wymiany wyposażenia lub przed odstawieniem elektronarzędzia odłączyć przewód zasilania i / lub akumulator od elektronarzędzia.** Takie zapobiegawcze środki bezpieczeństwa zmniejszają ryzyko przypadkowego uruchomienia elektronarzędzia.
- **Przechowywać elektronarzędzie w miejscu niedostępnym dla dzieci i nie pozwolić, aby osoby niezastopione z elektronarzędziem lub instrukcją obsługi używały go.** Elektronarzędzia w rękach nieprzeszkolonych użytkowników są niebezpiecznymi urządzeniami.
- **Konserwować elektronarzędzia. Sprawdzać, czy części ruchome nie są zakleszczone lub przesunięte względem osi, czy nie ma pęknięć lub innych objawów, które mogą zakłócać prawidłowe działanie elektronarzędzia.** Niekonserwowane elektronarzędzia są przyczyną wielu wypadków.
- **Zapewnić, aby narzędzia tnące były ostre i czyste.** Prawidłowo konserwowane narzędzia tnące z ostrymi krawędziami tnącymi rzadziej zakleszczają się i łatwiej jest nimi operować.
- **Używać elektronarzędzia, wyposażenia, wiertła itd. zgodnie z niniejszymi instrukcjami, z uwzględ-**

nieniem warunków i typu wykonywanej pracy. Używanie elektronarzędzia do prac innych niż te, do jakich zostało zaprojektowane, może doprowadzić do powstania niebezpiecznych sytuacji.

- **Uchwyty i powierzchnie trzymania elektronarzędzia utrzymywać suche, czyste i pozbawione oleju lub smaru.** Śliskie uchwyty i powierzchnie trzymania uniemożliwią bezpieczne operowanie i panowanie nad narzędziem w niespodziewanych sytuacjach.
- Należy pamiętać, aby podczas używania elektronarzędzia prawidłowo trzymać dodatkowy uchwyt, który bardzo pomaga w operowaniu elektronarzędziem. Prawidłowe trzymanie elektronarzędzia zmniejsza ryzyko wypadków lub obrażeń.

## Serwis

- **Elektronarzędzie musi być serwisowane przez osobę wykwalifikowaną i z użyciem tylko identycznych części zamiennych.** Zapewni to zachowanie bezpieczeństwa działania elektronarzędzia.
- Przestrzegać instrukcji dotyczących smarowania i wymiany wyposażenia.

## Specjalne ostrzeżenia dotyczące bezpieczeństwa

- **Używać pomocniczych uchwytów, jeśli są dostarczone razem z narzędziem.** Utrata kontroli nad narzędziem może spowodować zranienie użytkownika.
- **Trzymać elektronarzędzie za izolowane powierzchnie przeznaczone do uchwytu, jeśli istnieje możliwość, że wyposażenie tnące zetknie się z ukrytymi przewodami elektrycznymi lub z przewodem zasilającym elektronarzędzie.** Zetknięcie się wyposażenia tnącego z przewodem pod napięciem może spowodować, że metalowe części elektronarzędzia będą pod napięciem, a w rezultacie porażenie użytkownika prądem elektrycznym.

## Zalecenia bezpieczeństwa podczas pracy elektronarzędziem

- Nie obrabiać materiałów zawierających azbest, ponieważ azbest jest czynnikiem rakotwórczym.
- W przypadku używania elektronarzędzia na zewnątrz budynków zasilac elektronarzędzie poprzez wyłącznik różnicowoprądowy.
- Podczas pracy trzymać mocno elektronarzędzie i stać w stabilnej pozycji. Zawsze trzymać elektronarzędzie obiema rękami.
- Podczas pracy śledzić położenie przewodu zasilania. Ostrzeżenie: przewód zasilania może zostać wciągnięty przez mieszadło. Nie owijać przewodu wokół ramion lub nóg.
- Jeśli elektronarzędzie wpadnie do mieszanego roztworu, natychmiast wyłączyć wtyk przewodu zasilania i oddać narzędzie do sprawdzenia w serwisie. Materiał, który przedostał się do wnętrza elektronarzędzia, może je uszkodzić lub spowodować porażenie prądem elektrycznym.
- Nie mieszać materiałów wybuchowych (np. łatwopalnych rozpuszczalników) i materiałów o temperaturze zapłonu mniejszej niż 21°C. Zapoznać się dokład-







nie z instrukcjami producenta dot. takich materiałów i postępować według tych instrukcji.

- Zastosować odpowiednie środki, jeśli podczas pracy może pojawić się palny lub wybuchowy pył szkodliwy dla zdrowia.
- Kategorycznie zabrania się używania elektronarzędzia do mieszania produktów spożywczych.
- Pojemnik, w którym następuje mieszanie, musi mieć odpowiednią wytrzymałość i musi być ustawiony na stabilnej, wytrzymałej powierzchni.
- Podczas mieszania nie dopuszczać do pryskania mieszanego materiału na korpus elektronarzędzia, ponieważ może to doprowadzić do porażenia prądem elektrycznym.
- Przed odłożeniem elektronarzędzia zawsze poczekać, aż zatrzyma się całkowicie.
- Podczas długotrwałej pracy nie doprowadzać do przegrzania elektronarzędzia.
- Nie używać elektronarzędzia w trybie stacjonarnym (np. poprzez zamocowanie w specjalnej konstrukcji).

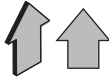
## Symboly stosowane w instrukcji

Należy zapamiętać znaczenie następujących symboli stosowanych w instrukcji obsługi. Poprawna interpretacja symboli pozwoli na właściwe i bezpieczne użycie elektronarzędzia.

Symbol	Znaczenie
	<b>Mieszarka</b> Sekcje szare - miękki uchwyt (z izolowaną powierzchnią).
	<b>Naklejka z numerem seryjnym:</b> CT ... - model; XX - data produkcji; XXXXXXXX - numer seryjny.
	Należy przeczytać wszystkie instrukcje dotyczące bezpieczeństwa.
	Nosić gogle ochronne.
	Nosić ochronę słuchu.
	Nosić maskę przeciwpyłową.

Symbol	Znaczenie
	Przed montażem lub regulacją odłączyć elektronarzędzie od zasilania.
	Kierunek ruchu.
	Kierunek obrotów.
	Zablokowany.
	Odblokowany.
	Podwójna izolacja / klasa ochrony.
	Uwaga. Ważne.
	Znak oznaczający, że produkt jest zgodny z podstawowymi wymogami dyrektyw UE i zharmonizowanych norm UE.
	Pozycja bezstopniowego regulatora prędkości.
	Nie wyrzucać elektronarzędzia do śmieci domowych.

## Przeznaczenie elektronarzędzia

Mieszarka jest przeznaczona do mieszania sproszkowanych materiałów budowlanych takich, jak wapno, cement, gips oraz materiałów niezawierających rozpuszczalników, lakierów lub podobnych substancji.

## Części składowe elektronarzędzia

- 1 Wyłącznik
- 2 Otwory wentylacyjne
- 3 Przełącznik ustawiania prędkości obrotów
- 4 Uchwyt mocowania narzędzia
- 5 Przycisk blokady
- 6 Pokrętko ustawiania prędkości obrotów \*
- 7 Mieszadło \*
- 8 Pręt przedłużający \*
- 9 Klucz (22 mm) \*
- 10 Klucz (19 mm) \*

\* Opcjonalnie

Nie wszystkie akcesoria zilustrowane lub opisane są włączone do standardowej opcji.

## Montaż i regulacja elementów elektronarzędzia

Przed przystąpieniem do wykonywania wszystkich procedur elektronarzędzie należy koniecznie odłączyć od sieci elektrycznej.



Nie dokręcać elementów złącznych zbyt mocno, aby uniknąć zniszczenia gwintu.

**Zakładanie / wymiana mieszadła (patrz rys. 1).**

- Nakręcić mieszadło 7 na pręt 8 i dokręcić je za pomocą dwóch kluczy 9 (22 mm) (patrz rys. 1.1).
- Przytrzymując kluczem 10 (22 mm) uchwyt mocowania narzędzia 4, nakręcić pręt 8 (z wcześniej zamocowanym mieszadłem 7) i dokręcić go kluczem 9 (22 mm), jak pokazano na rys. 1.2.
- Demontaż wykonywać w odwrotnej kolejności.

## Przygotowanie elektronarzędzia do pracy

Zawsze używać właściwego napięcia zasilania: napięcie źródła zasilania musi być zgodne z danymi znajdującymi się na tabliczce identyfikacyjnej.

## Włączanie / wyłączanie elektronarzędzia

### Włączenie chwilowe

Aby włączyć elektronarzędzie, nacisnąć i trzymać wciśnięty wyłącznik 1, aby wyłączyć - zwolnić wyłącznik.

### Włączenie na stałe

#### Włączenie:

Wcisnąć wyłącznik 1 i zablokować go w tym położeniu przyciskiem blokady 5.

#### Wyłączenie:

Nacisnąć i zwolnić wyłącznik 1.

## Cechy konstrukcyjne narzędzia elektrycznego

### Przełącznik prędkości

Pokrętkiem ustawiania prędkości obrotów 6 można ustawiać wymagane obroty mieszadła (również podczas pracy mieszarki).

Wymagana prędkość zależy od materiału i może być określona przy pomocy praktycznych prób.

Podczas długotrwałej pracy na niskich obrotach trzeba ochłodzić narzędzie elektryczne przez 3 minuty, dlatego należy ustawić maksymalną liczbę obrotów i zostawić narzędzie elektryczne włączone na jałowym biegu.

## Stopniowy regulator prędkości



**Uwaga:** zakresy prędkości można przełączać tylko po całkowitym zatrzymaniu się silnika.



**Pierwszy bieg** - zakres obrotów podany jest w tabeli w danych technicznych.



**Drugi bieg** - zakres obrotów podany jest w tabeli w danych technicznych.

## Zalecenia dotyczące posługiwania się elektronarzędziem

### Mieszanie różnych substancji



**Nie mieszać substancji wybuchowych (np. łatwopalnych rozpuszczalników) i materiałów o temperaturze zapłonu poniżej 21°C. Zapoznać się i przestrzegać instrukcji producentów tych materiałów.**

- Wybór typu mieszadła zależy od rodzaju mieszanej substancji. Stosować mieszadła z lewoskrętnym układem łopatek do substancji o niskiej lepkości (farby zawieszinowe, lakiery, masy uszczelniające, ciekły roztwór cementu). Stosować mieszadła z prawoskrętnym układem łopatek do substancji o wysokiej lepkości (gotowe zaprawy tynkarskie, cementowe, szpachlówki, żywice polimerowe).
- Podczas pracy trzymać mocno elektronarzędzie i stać w stabilnej pozycji. Zawsze trzymać elektronarzędzie obiema rękami, ułatwia to wykonywanie pracy i zapewnia większą kontrolę nad elektronarzędziem.
- Dobrze zamocować naczynie z mieszanym roztworem.
- Poruszać elektronarzędziem w górę, w dół i ruchem kołowym, aby jak najlepiej rozmieszać mieszankę w całej jej objętości.
- Po zakończeniu pracy umyć i wytrzeć mieszadło.

## Konserwacja elektronarzędzia / profilaktyka

**Przed przystąpieniem do wykonywania wszystkich procedur elektronarzędzie należy koniecznie odłączyć od sieci elektrycznej.**

### Czyszczenie narzędzia elektrycznego

Nieodzownym warunkiem bezpiecznej i długotrwałej eksploatacji narzędzia elektrycznego jest zachowanie go w czystości. Regularnie czyścić narzędzie elektryczne strumieniem sprężonego powietrza, kierując go na otwory powietrza 2.

### Usługi posprzedażne

Nasz serwis posprzedażny odpowie na Państwa pytania dotyczące konserwacji i naprawy produktu oraz części zamiennych. Informacje dotyczące centrów serwisowych, schematów i części zamiennych można znaleźć na stronie: [www.crown-tools.com](http://www.crown-tools.com).

## Transport elektronarzędzi

- W żadnym wypadku nie dopuścić do uderzeń mechanicznych podczas transportu.
- Do załadunku lub rozładunku nie stosować urządzeń zaciskających.

## Ochrona środowiska



**Przetwarzaj surowce zamiast je wyrzucać.**

Elektronarzędzie, akcesoria i opakowanie muszą być rozdzielone w celu przyjaznego dla środowiska przetworzenia ich. Elementy plastikowe są oznakowane wg kategorii recyklingu.

Te instrukcje są wydrukowane na wtórnie przetworzonym papierze, wyprodukowanym bez użycia chloru.

Zastrzega się możliwość wprowadzania zmian.

Polski

# Specifikace elektronářadí

Míchadlo		CT10049
Číslo elektronářadí	[220-230 V ~50/60 Hz]	421647
Jmenovitý výkon	[W]	1100
Výkon	[W]	490
Proud při napětí	220-230 V [A]	4.8
Volnoběžné otáčky		
- první rychlost	[min <sup>-1</sup> ]	130-450
- druhá rychlost	[min <sup>-1</sup> ]	245-850
Držák nástroje		M14
Max. průměr míchací metly	[mm] [palce]	120 4-23/32"
Hmotnost	[kg] [lb]	4,1 9.04
Třída bezpečnosti		□ / II
Akustický tlak	[dB(A)]	86,6
Výkon zvuku	[dB(A)]	99,2
Váhové vibrace	[m/s <sup>2</sup> ]	3,46

## Informace o hluku



Překračuje-li akustický tlak hodnotu 85 dB(A), používejte vždy ochranu sluchu.

## CE Prohlášení o shodě

Prohlašujeme na výhradní zodpovědnost, že výrobek popsaný v části "Specifikace elektronářadí" splňuje všechna příslušná ustanovení směrnic 2006/42/EC včetně jejich změn a je v souladu s následujícími normami: EN 60745-1, EN 60745-2-1.

Manažer  
certifikace

Wu Cunzhen

Merit Link International AG  
Stabio, Švýcarsko, 30.07.2018



**UPOZORNĚNÍ - Z důvodu snížení rizika je uživatel povinen přečíst si tento návod k použití!**

## Obecná bezpečnostní pravidla



**UPOZORNĚNÍ! Přečtěte si všechna bezpečnostní upozornění a pokyny.** Nedodržení těchto upozornění a pokynů může vést k úrazu elektrickým proudem, požáru nebo vážnému úrazu.

**Veškerá upozornění a pokyny uschovejte pro budoucí použití.**

Pojem "elektronářadí" užívaný v upozorněních odkazuje na vaše elektronářadí napájené ze sítě (s kabelem) nebo akumulátorem (bez kabelu).

### Bezpečnost v pracovním prostoru

- **Pracovní prostor udržujte v čistotě a dobře osvětlený.** V neuklizených nebo neosvětlených prostorech dochází často k úrazům.
- **Nepoužívejte elektronářadí ve výbušném prostředí, jako například v blízkosti hořlavých kapalin, plynů nebo prachu.** Elektronářadí je zdrojem jiskření, které může způsobit vznícení prachu nebo výparů.
- **Při práci s elektronářadím udržujte děti a okolostojící v dostatečné vzdálenosti.** Rozptýlení může být příčinou ztráty kontroly.

### Elektrická bezpečnost

- **Zástrčka elektronářadí se musí shodovat se zásuvkou. Zástrčku nikdy neupravujte. S uzem-**



**něným (ukostřeným) elektronářadím nepoužívejte rozbočovací zásuvky.** Neupravené zástrčky a shodné zásuvky snižují riziko úrazu elektrickým proudem.

• **Dbejte, aby nedošlo ke kontaktu těla s uzemněnými nebo ukostřenými povrchy, jako například potrubí, radiátory, sporáky a chladničky.** Pokud je vaše tělo uzemněno, hrozí zvýšené riziko úrazu elektrickým proudem.

• **Elektronářadí nevystavujte dešti ani vlhkému prostředí.** Voda v elektronářadí zvyšuje riziko úrazu elektrickým proudem.

• **Kabel slouží výhradně k určenému použití. Kabel nikdy nepoužívejte k přenášení, tahání nebo odpojování elektronářadí. Kabel chraňte před teplem, olejem, ostrými hranami a pohyblivými částmi.** Poškozené nebo zapletené kabely zvyšují riziko úrazu elektrickým proudem.

• **Při práci s elektronářadím venku používejte prodlužovací kabel vhodný pro venkovní použití.** Použití kabelu vhodného pro venkovní použití snižuje riziko úrazu elektrickým proudem.

• **Pokud s elektronářadím pracujete ve vlhkém prostředí, použijte napájení s proudovým chráničem (RCD).** Použití RCD snižuje riziko úrazu elektrickým proudem. **POZNÁMKA!** Pojem "proudový chránič (RCD)" může být nahrazen pojmem "přerušovač zemního obvodu (GFCI)" nebo "jističi zemního svodového proudu (ELCB)".

• **Upozornění!** Nikdy se nedotýkejte obnažených kovových povrchů na převodovce, stínění apod., jelikož dotek kovových povrchů způsobí rušení elektromagnetických vln a mohlo by dojít ke zranění nebo neohodám.

## Osobní bezpečnost

• **Při práci s elektronářadím buďte pozorní, sledujte, co děláte, a řiďte se zdravým rozumem.** Elektronářadí nepoužívejte, pokud jste unavení, pod vlivem návykových látek, alkoholu nebo léků. Chvilce nepozornosti při práci s elektronářadím může vést k vážnému úrazu.

• **Používejte osobní ochranné prostředky.** Vždy používejte ochranu očí. Ochranné prostředky, jako například respirátor, protiskluzová bezpečnostní obuv, přilba nebo chrániče sluchu použité v závislosti na podmínkách mohou snížit riziko úrazu.

• **Dbejte, aby nedošlo k náhodnému spuštění.** Před připojením k síti nebo akumulátoru, zvednutím nebo přenášením elektronářadí zkontrolujte, zda je vypínač v poloze vypnutu. Přenášení elektronářadí s přetrem na vypínači nebo zapojování elektronářadí se zapnutým vypínačem může způsobit úraz.

• **Před zapnutím elektronářadí odstraňte všechny seřizovací klíče.** Klíč nasazený na rotující části elektronářadí může způsobit úraz.

• **Nepřečnujte své síly.** Vždy udržujte stabilní postoj a rovnováhu. Získáte tak lepší kontrolu nad elektronářadím v nečekaných situacích.

• **Vhodně se oblékejte.** Nenoste volný oděv nebo šperky. Udržujte vlasy, oděv a rukavice mimo dosah pohyblivých částí. Volný oděv, šperky nebo dlouhé vlasy mohou být zachyceny pohyblivými částmi.

• **Pokud jsou zařízení určena k připojení odsávání prachu a sběrného zařízení, dbejte, aby byla správně připojena a řádně používána.** Použití odsávání prachu snižuje nebezpečí způsobená prachem.

• **S přibývajícím zkušenostmi z častého používání nářadí nepřestávejte ignorovat zásady bezpečnosti práce s nářadím.** Nepozornost může ve zlomku vteřiny způsobit vážný úraz.

• **Upozornění!** Elektronářadí může při provozu vytvářet elektromagnetické pole. Toto pole může za určitých okolností narušovat funkci aktivních či pasivních lékařských implantátů. Aby se snížilo riziko vážného nebo smrtelného úrazu, doporučujeme osobám s lékařskými implantáty, aby se poradily před prací s tímto nářadím s lékařem a výrobcem lékařského implantátu.

## Použití a péče o elektronářadí

• **Osoby se sníženými psychofyzickými nebo duševními schopnostmi, např. děti, nesmí elektronářadí obsluhovat, pokud nejsou pod dohledem nebo poučením o správném používání elektronářadí osobou odpovědnou za jejich bezpečnost.**

• **Elektronářadí nepřetěžujte. Pro práci používejte správné elektronářadí.** Správné elektronářadí bude pracovat lépe a bezpečněji rychleji, pro kterou bylo navrženo.

• **Elektronářadí nepoužívejte, pokud nelze zapnout a vypnout vypínač.** Každé elektronářadí, které nelze ovládat vypínačem, je nebezpečné a musí se nechat opravit.

• **Před seřizováním, výměnou příslušenství nebo uskladněním odpojte elektronářadí ze sítě nebo od akumulátoru.** Tato preventivní bezpečnostní opatření snižují riziko náhodného spuštění elektronářadí.

• **Nepoužívané elektronářadí ukládejte mimo dosah dětí a nedovoďte osobám, které se neseznámily s tímto elektronářadím nebo návodem, s elektronářadím pracovat.** V rukou nezkušených uživatelů je elektronářadí nebezpečné.

• **Provádějte údržbu elektronářadí. Zkontrolujte, zda nejsou vychýlené nebo zaklíněné pohyblivé části, poškozené části nebo nenastaly jiné okolnosti, které by mohly ovlivnit funkci elektronářadí. V případě poškození nechte elektronářadí před použitím opravit.** Řada úrazů je způsobena nedostatečnou údržbou elektronářadí.

• **Rezné nástroje udržujte ostré a čisté.** U řádně udržovaných fezných nástrojů s ostrými břity je méně pravděpodobné, že se zaklíní a snáze se ovládají.

• **Používejte elektronářadí, příslušenství, břity atd. podle tohoto návodu s přihlédnutím k pracovním podmínkám a prováděné práci.** Použití elektronářadí k jinému než určenému účelu může vést k nebezpečným situacím.

• **Udržujte rukojeti a povrchy pro úchop v čistotě, bez oleje a maziva.** Kluzké rukojeti nebo povrchy pro úchop neumožňují bezpečnou manipulaci ani ovládání nářadí v nečekaných situacích.

• **Při ovládání elektronářadí držte správně pomocné madlo, které slouží k usnadnění ovládání.** Proto může správné držení snížit riziko nehody nebo zranění.

## Servis

• **Servis svého elektronářadí svěřte pouze kvalifikovanému opraváři, který používá pouze originální náhradní díly.** Zůstane tak zachována bezpečnost elektronářadí.

• **Dodržujte pokyny pro mazání a výměnu příslušenství.**

## Zvláštní bezpečnostní upozornění

• **Používejte pomocné rukojeti, pokud jsou s nástrojem dodávány.** Při ztrátě ovládání může dojít ke zranění osob.



• Při práci, u níž může dojít ke kontaktu řezného příslušenství se skrytým vedením nebo vlastním kabelem, držte elektronářadí výhradně za izolované povrchy pro úchop. Při kontaktu řezného příslušenství s vodičem "pod napětím" mohou být nekryté kovové části elektronářadí "pod napětím" a způsobit obsluhu úraz elektrickým proudem.









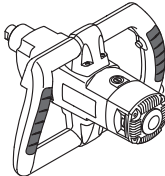





## Bezpečnostní pokyny při provozu elektronářadí

- Azbest je karcinogenní látka, a proto je zakázáno pracovat s materiály, které jej obsahují.
- Při používání elektronářadí venku je nutné na elektronářadí nainstalovat bezpečnostní vypínač poruchového proudu (FI).
- Při práci je nutné pevně držet elektronářadí a pevně stát. Elektronářadí byste měli držet rukama.
- Při práci sledujte polohu elektrického přívodního kabelu. Upozornění: Může dojít k zamotání kabelu míchadlem. Pozor, aby se vám neomotal kolem nohy nebo ruky.
- V případě, že by se elektronářadí dostalo do míchaného roztoku, okamžitě ho vypněte a nechte jej zkontrolovat servisním střediskem. Materiál, který pronikl do elektrického nářadí, může způsobit poškození a může způsobit úraz elektrickým proudem.
- Nemíchejte výbušné látky (například vysoce hořlavá rozpouštědla) a materiály s teplotou vznícení nižší než 21°C. Pečlivě si prostudujte pokyny výrobce pro tyto materiály a dodržujte je.
- Pokud se během práce objeví zdraví škodlivý hořlavý nebo výbušný prach, proveďte ochranná opatření.
- Je přísně zakázáno používat elektronářadí pro míchání potravin.
- Nádoba na míchání musí být dostatečně odolná a musí být umístěna na stabilní ploše.
- Při míchání zabraňte zasažení těla nástroje míchaným materiálem, protože by mohlo dojít k úrazu elektrickým proudem.
- Vždy počkejte, dokud se elektronářadí úplně nezastaví.
- Pokud používáte elektronářadí delší dobu, dbejte, aby se nepřehřívalo.
- Nepoužívejte elektrický nástroj ve stacionárním režimu (např. umístěním do speciálního rámu).

## Symbole použité v příručce

V příručce jsou použity následující symboly, zapamatujte si prosím jejich význam. Správná interpretace symbolů Vám umožní správné a bezpečné použití elektronářadí.

Symbol	Význam
	<b>Míchadlo</b> Části označené šedou - měkké držadlo (s izolovaným povrchem).

Symbol	Význam
	<b>Štítek s výrobním číslem:</b> CT ... - model; XX - datum výroby; XXXXXXXX - výrobní číslo.
	Přečtěte si všechny bezpečnostní předpisy a pokyny.
	Používejte ochranné brýle.
	Používejte chrániče sluchu.
	Používejte respirátor.
	Před instalací nebo nastavením elektronářadí odpojte od sítě.
	Směr pohybu.
	Směr otáčení.
	Zablokovaný.
	Odblokovaný.
	Dvojitá izolace / třída ochrany.
	Pozor. Důležité.
	Značka, která potvrzuje, že výrobek splňuje základní požadavky evropských směrnic a harmonizovaných norem.
	Poloha regulátoru stupně otáček.
	Elektronářadí nevhazujte do kontejneru s komunálním odpadem.

## Způsob použití elektronářadí

Míchadlo je určeno k promíchání práškových stavebních materiálů, jako je vápno, cement, směsi na omítku, materiály neobsahující rozpouštědla, laky a podobné látky.

## Součásti elektronářadí

- 1 Spínač zap. / vyp.
- 2 Větrací otvory
- 3 Krokový přepínač
- 4 Držák nástroje
- 5 Zajišťovací tlačítko
- 6 Ovladač regulace otáček \*
- 7 Míchací metla \*
- 8 Tyč \*
- 9 Klíč (22 mm) \*
- 10 Klíč (19 mm) \*

\* Volitelné příslušenství

Standardní dodávka nemusí obsahovat veškerá příslušenství uvedená na obrázku nebo popsaná v textu.

## Montáž a nastavení součástí elektronářadí

Než začnete provádět údržbu elektronářadí, vždy je odpojte ze sítě.



**Spojovací materiál nedotahujte příliš, zabráníte tak poškození závitu.**

### Montáž / výměna míchací metly (viz obr. 1)

- Našroubujte míchací metlu **7** na tyč **8** a utáhněte ji dvěma klíči **9** (22 mm) (viz obr. 1.1).
- Při držení držáku nástroje **4** pomocí klíče **10** (19 mm) zašroubujte tyč **8** (s dřívě nasazenou míchací metlou **7**) a utáhněte ji klíčem **9** (22 mm), jak je znázorněno na obr. 1.2.
- Demontáž proveďte v opačném pořadí.

## Práce s elektronářadím

Používejte jen správné napájecí napětí: hodnota napájecího napětí musí odpovídat informaci uvedené na identifikačním štítku elektronářadí.

## Zapnutí / vypnutí elektronářadí

### Krátkodobé zapnutí / vypnutí

Pokud chcete nářadí krátkodobě zapnout, stiskněte a podržte vypínač **1**. Po uvolnění vypínače se nářadí opět vypne.

### Dlouhodobé zapnutí / vypnutí

#### Zapnutí:

Stiskněte spínač **1** a zajistěte ho v poloze pomocí pojistného tlačítka **5**.

#### Vypnutí:

Stiskněte a uvolněte hlavní vypínač **1**.

## Konstrukční vlastnosti elektronářadí

### Otočný volič rychlosti

Pomocí ovladače regulace rychlosti **6** je možno nastavit požadovanou rychlost míchací metly (i za provozu). Požadovaná rychlost závisí na materiálu a lze ji určit praktickým vyzkoušením.

Pokud s elektronářadím pracujete delší dobu při nízkých otáčkách, je třeba ji po dobu 3 minut ochlazovat: spusťte elektronářadí na maximální rychlost a nechte ji běžet bez zátěže.

### Stupňový regulátor rychlosti



**Pozor: nastavení otáček za minutu lze měnit pouze poté, co se elektromotor zcela zastaví.**



**První rychlost** - rozmezí otáček za minutu je uvedeno v tabulce technických specifikací.



**Druhá rychlost** - rozmezí otáček za minutu je uvedeno v tabulce technických specifikací.

## Doporučení pro práci s elektronářadím

### Míchání různých látek



**Nemíchejte výbušné látky (např. vysoce hořlavá rozpouštědla) a materiály s teplotou vzplanutí nižší než 21°C. Pečlivě prostudujte pokyny výrobce, jak pracovat s takovými materiály, a dodržujte je.**

- Výběr vhodného typu míchací lopatky závisí na druhu míchané látky. Pro látky s nízkou viskozitou použijte míchací lopatky s čepelí zahnutou vlevo (disperzní nátěry, laky, těsnící hmoty, tekuté cementové roztoky). Pro látky s vysokou viskozitou použijte míchací lopatky s čepelí zahnutou vpravo (hotové omítkové roztoky, beton, tmel, polymerová činidla).
- Při práci je nutné pevně držet elektronářadí a pevně stát. Elektronářadí byste měli držet oběma rukama, protože to usnadňuje provedení práce a zvyšuje stupeň kontroly nad nářadím.
- Během práce nádobu s míchanou směsí pečlivě upevněte.
- Pohybujte elektronářadím kruhovými pohyby nahoru a dolů, aby se směs co nejlépe promíchala v celém objemu.
- Po skončení práce míchací lopatku umyjte a oťete.

## Údržba elektronářadí / preventivní opatření

Než začnete provádět údržbu elektronářadí, vždy je odpojte ze sítě.

## Čištění elektronářadí

Nezbytnou podmínkou pro dlouhodobé a bezpečné používání tohoto elektronářadí je jeho čistota. Větrací otvory **2** pravidelně čistěte stlačeným vzduchem.

## Poprodejní a aplikační servis

Náš poprodejní servis odpoví na Vaše dotazy k údržbě a opravě Vašeho výrobku a také k náhradním dílům. Informace o servisních střediscích, schématech dílů a informace o náhradních dílech naleznete také na adrese: [www.crown-tools.com](http://www.crown-tools.com).

## Přeprava elektronářadí

- V žádném případě nesmí na obal při přepravě působit žádný mechanický vliv.

- Při nakládání / vykládání není povoleno používat žádný druh technologie, který pracuje na principu sevření obalu.

## Ochrana životního prostředí



**Suroviny nelikvidujte jako odpad, ale recyklujte je.**

Elektronářadí, její příslušenství a obalové materiály by měly být zlikvidovány v souladu se zásadami recyklace surovin a ochrany životního prostředí.

Na umělohmotných součástkách je uvedeno jejich označení pro tříděnou recyklaci.

Tento návod je vytištěn na recyklovaném papíře vyrobeném bez použití chlóru.

# Špecifikácie elektronáradia

Miešadlo		CT10049
Číslo elektronáradia	[220-230 V ~50/60 Hz]	421647
Menovitý výkon	[W]	1100
Výkon	[W]	490
Prúd pri napätí	220-230 V [A]	4.8
Voľnobežné otáčky		
- prvá rýchlosť	[min <sup>-1</sup> ]	130-450
- druhá rýchlosť	[min <sup>-1</sup> ]	245-850
Držiak nástroja		M14
Max. priemer miešacej lopatky	[mm] [palce]	120 4-23/32"
Hmotnosť	[kg] [lb]	4,1 9.04
Trieda bezpečnosti		□ / II
Akustický tlak	[dB(A)]	86,6
Výkon zvuku	[dB(A)]	99,2
Váhové vibrácie	[m/s <sup>2</sup> ]	3,46

## Informácie o hluku



Ak prekračuje akustický tlak hodnotu 85 dB(A), používajte vždy ochranu sluchu.

## CE Vyhlásenie o zhode

Vyhlasujeme na výhradnú zodpovednosť, že výrobok opísaný v časti "Špecifikácie elektronáradia" spĺňa všetky príslušné ustanovenia smerníc 2006/42/EC vrátane ich zmien a je v súlade s nasledujúcimi normami: EN 60745-1, EN 60745-2-1.

Manažér  
certifikácie

Wu Cunzhen

Merit Link International AG  
Stabio, Švajčiarsko, 30.07.2018



**VAROVANIE** - používateľ si musí prečítať návod na obsluhu, aby sa znížilo riziko zranenia!

## Všeobecné bezpečnostné pravidlá



**VAROVANIE!** Prečítajte si všetky bezpečnostné varovania a všetky pokyny. Nedodržiavanie týchto varovaní a pokynov môže mať za následok úraz elektrickým prúdom, požiar a / alebo vážne zranenie.

**Uchovajte si všetky bezpečnostné upozornenia a pokyny pre budúce použitie.**

Termín "elektrické náradie" v upozorneniach odkazuje na vaše elektrické náradie napájané zo siete (s prívodným káblom) alebo elektrické náradie napájané batériami (bez napájacieho kábla).

## Bezpečnosť v pracovnom priestore

- Pracovný priestor udržiavajte v čistote a dobre osvetlený. Neporiadok alebo tmavé priestory môžu viesť k úrazom.
- **Neprevádzkujte elektrické náradie vo výbušnom prostredí, ako napríklad v prítomnosti horľavých kvapalín, plynov alebo prachu.** Elektrické náradie vytvára iskry, ktoré môže spôsobiť vznietenie prachu alebo výparov.
- **Deti a iné osoby v okolí udržiavajte mimo dosahu používaného elektrického náradia.** Rozptýlenie môže spôsobiť stratu kontroly.

## Elektrická bezpečnosť

- **Zástrčky elektrických káblov náradia musia pasovať do zásuvky. Nikdy zástrčku žiadnym spôsobom neupravujte. Nepoužívajte žiadne redukcie zástrčiek s uzemneným (ukostreným) elektrickým náradím. Neupravované zástrčky a zodpovedajúce zásuvky znižujú riziko vzniku úrazu elektrickým prúdom.**
- **Vyhňte sa kontaktu tela s uzemnenými povrchmi, ako sú potrubia, radiátory, sporáky a chladničky. Ak vaše telo uzemnené alebo ukostrené, existuje zvýšené riziko úrazu elektrickým prúdom.**
- **Nevystavujte elektrické náradie dažďu alebo vlhkému prostrediu. Vniknutie vody do elektrického náradia zvyšuje riziko úrazu elektrickým prúdom.**
- **Nenamáhajte napájací kábel. Nikdy nepoužívajte napájací kábel na nosenie, ťahanie alebo odpájanie elektrického náradia. Chráňte napájací kábel pred teplom, olejom, ostrými hranami a pohyblivými časťami. Poškodené alebo spletené káble zvyšujú riziko úrazu elektrickým prúdom.**
- **Pri práci s náradím vonku používajte predĺžovací kábel vhodný na vonkajšie použitie. Používanie kábla vhodného na použitie vonku znižuje riziko úrazu elektrickým prúdom.**
- **Pri práci s elektrickým náradím vo vlhkom prostredí je nevyhnutné používať napájanie chránené prúdovým chráničom (RCD). Použitie RCD znižuje riziko úrazu elektrickým prúdom. POZNÁMKA! Termín "prúdový chránič (RCD)" môže byť nahradený termínom "prerušovač uzemneného obvodu (GFCI)" alebo "ochranný istič (ELCB)".**
- **Varovanie! Nikdy sa nedotýkajte nekrytých kovových povrchov na prevodovke, kryte a tak ďalej, pretože dotyk s kovovými povrchmi bude rušený elektromagnetickou vlnou, čo spôsobuje potenciálne zranenia alebo nehody.**

## Bezpečnosť osôb

- **Pri práci s elektrickým náradím buďte stále pozorní, sledujte, čo robíte a používajte zdravý rozum. Nepoužívajte elektrické náradie, ak ste unavení alebo pod vplyvom drog, alkoholu alebo liekov. Chvilka nepozornosti pri práci s elektrickým náradím môže mať za následok vážne zranenie.**
- **Používajte osobné ochranné pomôcky. Vždy používajte ochranné okuliare. Ochranné prostriedky, ako respirátor, neklzáva bezpečnostná obuv, pevná ochranná prilba alebo ochrana sluchu, používané v príslušných podmienkach, znižujú nebezpečenstvo zranenia osôb.**
- **Zabráňte náhodnému spusteniu. Pred pripojením k napájaciemu zdroju a / alebo akumulátoru, pred zdvihnutím alebo prenášaním náradia sa uistite, že vypínač je v polohe vypnuté. Prenášanie náradia s prstom na spínači alebo pripájanie elektrického náradia do elektrickej siete so zapnutým spínačom môže byť príčinou nehôd.**
- **Pred spustením náradia odstráňte všetky zoraďovacie nástroje a nastavovacie kľúče. Zoraďovací nástroj alebo kľúč ponechaný v rotujúcich častiach elektrického náradia môže spôsobiť úraz osôb.**
- **Pracujte len tam, kde bezpečne dosiahnete. Vždy udržiavajte stabilný postoj a rovnováhu. To umožňuje lepšie ovládať náradie v neočakávaných situáciách.**
- **Vhodne sa obliekajte. Nenoste voľný odev ani bižutériu. Dbajte na to aby sa vaše vlasy, odev a**

**rukavice nedostali do kontaktu s pohyblivými časťami. Voľné odevy, bižutéria alebo dlhé vlasy môžu byť zachytené pohybujúcimi sa časťami.**

- **Ak sú zariadenia vybavené adaptérom na pripojenie odsávania prachu a zberných zariadení, zaistite ich správne pripojenie a správnu funkciu. Použitie odsávania prachu môže znížiť ohrozenie spôsobené prachom.**
- **Nedovoľte, aby vám skúsenosti získané časťým používaním náradia dovolili nadobudnúť sebauspokojenie a ignorovať zásady bezpečnosti. Neopatrná činnosť môže spôsobiť vážne zranenie v zlomku sekundy.**
- **Varovanie! Elektrické náradie môže počas prevádzky vytvárať elektromagnetické pole. Toto pole môže za určitých okolností spôsobovať rušenie aktívnych alebo pasívnych lekárskeho implantátov. Aby sa znížilo riziko vážneho alebo smrteľného zranenia, odporúčame osobám s lekárskeho implantátmi, aby sa poradili so svojím lekárom a výrobcom lekárskeho implantátov pred použitím elektrického náradia.**

## Použitie a údržba náradia

- **Osoby so zníženými psychofyzickými alebo duševnými schopnosťami, ako aj deti, nemôžu pracovať s elektrickým náradím, pokiaľ nie sú pod dohľadom alebo poučené o použití elektrického náradia osobou zodpovednou za ich bezpečnosť.**
- **Elektrické náradie nepreťažujte. Používajte správny typ elektrického náradia pre vašu prácu. Správne elektrické náradie bude lepšie a bezpečnejšie vykonávať prácu, pre ktorú bolo navrhnuté.**
- **Nepoužívajte elektrické náradie v prípade, že prepínač sa nedá zapnúť a vypnúť. Každé elektrické náradie, ktoré nemožno ovládať spínačom, je nebezpečné a musí byť opravené.**
- **Pred každým nastavením, výmenou príslušenstva alebo uskladnením elektrického náradia vyťahnite zástrčku napájacieho kábla zo zásuvky a / alebo akumulátora. Tieto preventívne bezpečnostné opatrenia znižujú riziko náhodného spustenia náradia.**
- **Elektrické náradie skladujte mimo dosahu detí a nedovoľte osobám, ktoré neboli oboznámené s elektrickým náradím alebo s týmito pokynmi, aby elektrické náradie používali. Elektrické náradie je v rukách nekvalifikovaných osôb nebezpečné.**
- **Údržba elektrického náradia. Skontrolujte vychýlenie alebo uviaznutie pohyblivých častí, poškodenie jednotlivých dielov a iné okolnosti, ktoré môžu mať vplyv na prevádzku elektrického náradia. V prípade poškodenia dajte elektrické náradie pred jeho použitím opraviť. Veľa nehôd je spôsobených nedostatočnou údržbou elektrického náradia.**
- **Rezné nástroje udržiavajte ostré a čisté. Riadne udržiavané rezné nástroje s ostrými reznými brítmí sú menej náchylné na zaseknutie a lepšie sa ovládajú.**
- **Používajte elektrické náradie, príslušenstvo a nástroje atď. v súlade s týmito pokynmi, s príslušenstvom na pracovné podmienky a prácu, ktorá sa má vykonávať. Použitie elektrického náradia na iné účely, ako sú určené, môže viesť k nebezpečným situáciám.**
- **Rukoväte a plochy na uchopenie zdržívajte suché, čisté a bez oleja a tuku. Kĺzké rukoväte a uchopovacie plochy neumožňujú bezpečnú manipuláciu a ovládanie náradia v neočakávaných situáciách.**
- **Dbajte na to, aby ste pri práci s elektrickým náradím držali prídavnú rukoväť správne, čo je užitočné pri**

regulácii elektrického náradia. Preto správne držanie môže znížiť riziko nehody alebo zranenia.

## Servis

• **Servis vášho elektrického náradia zverte kvalifikovanej osobe s použitím len originálnych náhradných dielov.** Tým bude zabezpečené, aby bola zachovaná bezpečnosť elektrického náradia.

• Postupujte podľa pokynov na údržbu a výmenu príslušenstva.

## Osobitné bezpečnostné upozornenia

• **Ak sa s náradím dodáva pomocná rukoväť (rukoväť), používajte ju (ich).** Strata kontroly môže viesť k zraneniu osôb.

• **Pri vykonávaní operácie držte náradie za izolované úchopné miesta, pretože rezacie príslušenstvo môže prísť do kontaktu so skrytým vedením alebo samotným káblom.** Pri kontakte príslušenstva so "živým" vodičom by mohli byť nechránené kovové časti elektrického náradia pod prúdom a mohli by spôsobiť obsluhu úraz elektrickým prúdom.

## Bezpečnostné pokyny pri prevádzke elektrického náradia

• Vzhľadom k tomu, že azbest môže spôsobovať rakovinu, materiály obsahujúce azbest sa nesmú spracovávať.

• Pri používaní elektrického náradia vonku sa musí nainštalovať spínač ochrany proti poruchovému prúdu (FI) na ochranu elektrického náradia.

• Pri práci musíte elektrické náradie držať pevne a zaistiť pevný postoj. Elektrické náradie musíte držať v rukách.

• Pri práci sledujte polohu napájacieho elektrického kábla. Upozornenie: napájací kábel sa môže zamotať s miešacou lopatkou. Zabráňte tomu, aby sa vám ovíjal okolo nôh alebo rúk.

• V prípade, že sa náradie dostane do miešaného roztoku, ihneď vytiahnite zástrčku a nechajte náradie skontrolovať servisným strediskom. Materiál, ktorý prenikol do elektrického náradia, môže spôsobiť poškodenie a viesť k úrazu elektrickým prúdom.

• Nemiešajte výbušné látky (napríklad vysokohorľavé rozpúšťadlá) a materiály s teplotou vznietenia nižšou ako 21°C. Preštudujte si pokyny výrobcu pre takýto druh materiálov a dodržiavajte ich.

• Ak sa počas práce objaví horľavý alebo výbušný prach škodlivý pre zdravie človeka, vykonajte ochranné opatrenia.

• Je prísne zakázané používať elektrické náradie na miešanie akýchkoľvek potravinových produktov.

• Nádoba na miešanie musí byť dostatočne trvanlivá a musí byť umiestnená na stabilnom povrchu.

• Pri miešaní zabráňte pošpliechaniu náradia, pretože by mohlo spôsobiť úraz elektrickým prúdom.

• Predtým, než elektrické náradie pustíte z ruky, vždy počkajte, kým sa úplne nezastaví.

• Zabráňte prehriatiu vášho elektrického náradia, ak ho používate dlhšiu dobu.





• Nepoužívajte elektrické náradie v stacionárnom režime (napríklad, keď je umiestnené v špeciálnom ráme).

## Symboly použité v príručke

V príručke sú použité nasledujúce symboly, zapamätajte si, prosím, ich význam. Správna interpretácia symbolov vám umožní správne a bezpečné použitie elektronáradia.

Symbol	Význam
	<b>Miešadlo</b> Časti označené sivou - mäk- ké držadlo (s izolovaným po- vrchom).
	<b>Štítk s výrobným číslom:</b> CT ... - model; XX - dátum výroby; XXXXXXXX - výrobné číslo.
	Prečítajte si všetky bez-peč- nostné predpisy a pokyny.
	Používajte ochranné oku- liare.
	Používajte chrániče sluchu.
	Používajte respirátor.
	Pred inštaláciou alebo na- stavením elektronáradie od- pojte od siete.
	Smer pohybu.
	Smer otáčania.
	Zablokovaný.
	Odblokovaný.
	Dvojitá izolácia / trieda ochrany.



Symbol	Význam
	Pozor. Dôležité.
	Značka, ktorá potvrdzuje, že výrobok spĺňa základné požiadavky európskych smerníc a harmonizovaných noriem.
	Poloha regulátora stupňa otáčok.
	Elektronáradie nevhadzujte do kontajnera s komunálnym odpadom.

## Spôsob použitia

Miešačka je určená na miešanie práškových stavebných materiálov, ako je vápno, cement, zmesi na omietku, materiály neobsahujúce rozpúšťadlá, laky a podobné látky.

## Súčasti elektronáradia

- 1 Prepínač zapnutia / vypnutia
- 2 Vetracie otvory
- 3 Volič krokovej rýchlosti
- 4 Držiak nástroja
- 5 Tlačidlo uzamknutia
- 6 Ovládacie koliesko voliča rýchlosti \*
- 7 Miešacia lopatka \*
- 8 Tyč \*
- 9 Montážny kľúč (22 mm) \*
- 10 Montážny kľúč (19 mm) \*

\* Voliteľné príslušenstvo

Štandardná dodávka nemusí obsahovať všetky príslušenstvá uvedené na obrázku alebo popísané v texte.

## Montáž a nastavenie súčastí elektronáradia

Než začnete vykonávať údržbu elektronáradia, vždy ho odpojte od siete.



Spojovací materiál nedotahujte príliš, zabránite tak poškodeniu závitů.

### Montáž / výmena miešacej lopatky (pozrite obr. 1)

- Naskrutkujte miešaciu lopatku 7 na tyč 8 a utiahnite ich dvoma kľúčmi 9 (22 mm) (pozrite obr. 1.1).
- Drzte držiak nástrojov 4 pomocou kľúča 10 (19 mm), zaskrutkujte tyč 8 (predtým nasadte na ňu miešaciu

lopatku 7) a zatiahnite ju pomocou kľúča 9 (22 mm), ako je znázornené na obr. 1.2.

- Operácie demontáže vykonajte v obrátenom poradí.

## Počiatočná prevádzka elektronáradia

Používajte len správne napájacie napätie: hodnota napájacieho napätia musí zodpovedať informácii uvedenej na identifikačnom štítku elektronáradia.

## Zapnutie / vypnutie elektronáradia

### Krátkodobé zapnutie / vypnutie

Ak chcete náradie krátkodobo zapnúť, stlačte a podržte vypínač 1. Po uvoľnení vypínača sa náradie opäť vypne.

### Dlhodobé zapnutie / vypnutie

#### Zapnutie:

Stlačte vypínač 1 a zaistite ho v polohe pomocou poistného tlačidla 5.

#### Vypnutie:

Stlačte a uvoľnite hlavný vypínač 1.

## Konštrukčné prvky elektronáradia

### Otočný volič rýchlosti

Pomocou ovládacieho kolieska voliča rýchlosti 6 môžete vybrať požadovanú rýchlosť miešacej lopatky (aj počas prevádzky).

Ziadaná rýchlosť závisí od materiálu a je možné ju určiť praktickým vyskúšaním.

Ak s elektronáradím pracujete dlhší čas pri nízkych otáčkach, je potrebné ju počas 3 minút ochladzovať: spustite elektronáradí na maximálnu rýchlosť a nechajte ju bežať bez záťaže.

### Stupňový regulátor rýchlosti



Pozor: nastavenie otáčok za minútu je možné meniť iba potom, čo sa elektromotor celkom zastaví.



**Prvá rýchlosť** - rozmedzie otáčok za minútu je uvedené v tabuľke technických špecifikácií.



**Druhá rýchlosť** - rozmedzie otáčok za minútu je uvedené v tabuľke technických špecifikácií.

## Odporúčania pre prácu s elektronáradím

### Miešanie rôznych látok



Nemiešajte výbušné látky (napr. vysoko horľavé rozpúšťadlá) a materiály s teplotou vzplanutia nižšou než 21°C. Pozorne si preštudujte pokyny výrobcu, ako pracovať s takými materiálmi, a dodržujte ich.



- Výber vhodného typu miešacej lopatky závisí od druhu miešanej látky. Pre látky s nízkou viskozitou použijete miešacie lopatky s čepeľou zahnutou vľavo (disperzné nátery, laky, tesniace hmoty, tekuté cementové roztoky). Pre látky s vysokou viskozitou použijete miešacie lopatky s čepeľou zahnutou vpravo (hotové omietkové roztoky, betón, tmel, polymérové činidlá).
- Pri práci musíte elektrické náradie držať pevne a zaistiť pevný postoj. Elektrické náradie by ste mali držať oboma rukami, čo zjednodušuje vykonávanie prác a zvyšuje stupeň kontroly nad náradím.
- Počas práce nádobu s miešanou zmesou dôkladne upevnite.
- Pohybujte elektronáradím krúživými pohybmi hore a dolu, aby sa zmes čo najlepšie premiešala v celom objeme.
- Po skončení práce miešaciu lopatku umyte a utrite.

## Údržba elektronáradia / preventívne opatrenia

Než začnete vykonávať údržbu elektronáradia, vždy ho odpojte od siete.

### Čistenie mechanického nástroja

Nevyhnutnou podmienkou na dlhodobé a bezpečné používanie tohto mechanického nástroja je jeho čistota. Vetracie otvory 2 pravidelne čistíte stlačeným vzduchom.

## Popredajný a aplikačný servis

Náš popredajný servis odpovie na vaše otázky k údržbe a oprave vášho výrobku a tiež k náhradným dielom. Informácie o servisných strediskách, schémach dielov a informácie o náhradných dieloch nájdete aj na adrese: [www.crown-tools.com](http://www.crown-tools.com).

## Preprava elektronáradia

- V žiadnom prípade nesmie na obal pri preprave pôsobiť žiadny mechanický vplyv.
- Pri nakladaní / vykladaní nie je povolené používať žiadny druh technológie, ktorý pracuje na princípe zo-vretia obalu.

## Ochrana životného prostredia



Suroviny nelikvidujte ako odpad, ale ich recyklujte.

Elektronáradie, jej príslušenstvo a obalové materiály by mali byť zlikvidované v súlade so zásadami recyklácie surovín a ochrany životného prostredia.

Na umelohmotných súčiastkach je uvedené ich označenie pre triedenú recykláciu. Tento návod je vytlačený na recyklovanom papieri vyrobenom bez použitia chlóru.

Výrobca si vyhradzuje právo na zmeny.

Slovensky

## Date tehnice ale uneltei electrice

<b>Malaxor</b>		<b>CT10049</b>
<b>Codul uneltei electrice</b>	<b>[220-230 V ~50/60 Hz]</b>	421647
<b>Puterea absorbită</b>	<b>[W]</b>	1100
<b>Putere</b>	<b>[W]</b>	490
<b>Amperajul în funcție de voltaj</b>	<b>220-230 V [A]</b>	4.8
<b>Număr de turații în gol</b>		
- viteza întâi	<b>[min<sup>-1</sup>]</b>	130-450
- viteza a doua	<b>[min<sup>-1</sup>]</b>	245-850
<b>Suport sculă</b>		M14
<b>Diametru maxim paletă de amestecare</b>	<b>[mm] [inci]</b>	120 4-23/32"
<b>Greutate</b>	<b>[kg] [lb]</b>	4,1 9.04
<b>Clasa de protecție</b>		□ / II
<b>Presiune acustică</b>	<b>[dB(A)]</b>	86,6
<b>Putere acustică</b>	<b>[dB(A)]</b>	99,2
<b>Vibrații ponderate</b>	<b>[m/s<sup>2</sup>]</b>	3,46

### Informații despre zgomot



Purtați căști antifonice dacă presiunea acustică depășește 85 dB(A).

### CE Declarație de conformitate

Declarăm pe proprie răspundere că produsul descris la paragraful "Date tehnice ale uneltei electrice" corespunde tuturor dispozițiilor relevante ale Directivei 2006/42/EC inclusiv modificărilor acestora și este în conformitate cu următoarele standarde: EN 60745-1, EN 60745-2-1.

Manager de  
certificare

Wu Cunzhen

Merit Link International AG  
Stabio, Elveția, 30.07.2018

### Reguli generale de siguranță



**AVERTISMENT! Citiți toate avertismentele și instrucțiunile de siguranță.** Nerespectarea avertismentelor și a instrucțiunilor poate avea drept rezultat un șoc electric, incendiu și / sau vătămarea gravă.

**Păstrați toate avertismentele și instrucțiunile pentru o referință viitoare.**

Termenul de "unealtă electrică" din avertismente se referă la unealta electrică (cablată) acționată prin rețea sau unealta electrică (necablată) acționată cu baterii.

#### Siguranța suprafeței de lucru

- **Păstrați suprafața de lucru curată și bine iluminată.** Zonele dezordonate sau întunecoase pot cauza incidente.
- **Nu utilizați uneltele electrice în atmosfere explozive, cum ar fi în prezența lichidelor, a gazelor sau a prafului inflamabil.** Uneltele electrice creează scântei care pot aprinde praful sau gazele arse.
- **Țineți copiii și martorii la distanță atunci când utilizați o unealtă electrică.** Distracțiile vă pot face să pierdeți controlul.

#### Siguranță electrică

- Fișele uneltei electrice trebuie să se potrivească cu borna de ieșire. Nu modificați niciodată fișa,



**AVERTISMENT - Pentru a reduce riscul de vătămare, utilizatorul trebuie să citească manualul de instrucțiuni!**

în niciun mod. Nu utilizați nicio fișă adaptatoare cu uneltele electrice împământate (legate la pământ). Fișele nemodificate și bornele de ieșire potrivite vor reduce riscul de șoc electric.

- **Evitați contactul fizic cu suprafețele împământate sau legate la pământ, cum ar fi conductele, radiatoarele, plitele sau frigiderele.** Există un risc sporit de șoc electric, în cazul în care corpul dvs., este împământat sau legat la pământ.

- **Nu expuneți uneltele electrice la condiții de vreme ploioasă sau umedă.** Pătrunderea apei într-o unealtă electrică va spori riscul de șoc electric.

- **Nu abuzați de cablu. Nu utilizați niciodată cablu pentru a transporta, împinge sau scoate uneltele electrice din priză. Țineți cablul la distanță de căldură, ulei, margini ascuțite sau piese mobile.** Cablurile deteriorate sau încălcite sporesc riscul de șoc electric.

- **Atunci când utilizați o unealtă electrică în aer liber, utilizați un cablu prelungitor adecvat pentru uz în aer liber.** Utilizarea unui cablu destinat uzului în aer liber reduce riscul de șoc electric.

- **Dacă utilizarea unei unelte electrice într-un loc umed nu poate fi evitată, utilizați o alimentare protejată (DCR) pentru dispozitivul cu curent rezidual.** Utilizarea unui DCR reduce riscul de șoc electric. **REȚINEȚI!** Termenul de "dispozitiv cu curent rezidual (DCR)" poate fi înlocuit cu termenul "disjunctur cu curent de fugă (GFCI)" sau "disjunctur de scurgere la pământ (ELCB)".

- **Avertisment!** Nu atingeți niciodată suprafețele metalice ale cutiei de viteză, ale scutului și așa mai departe, deoarece atingere suprafețelor metalice va interfera cu unda electromagnetică, cauzând astfel o potențială vătămare sau accidente.

## Siguranță personală

- **Fiți atent, aveți grijă la ceea ce faceți și apelați la simțul practic atunci când utilizați o unealtă electrică. Nu utilizați o unealtă electrică dacă sunteți obosit sau vă aflați sub influența drogurilor, a alcoolului sau a medicamentelor.** Un moment de neatenție în timpul utilizării uneltelor electrice poate avea drept rezultat o vătămare personală gravă.

- **Utilizați echipamente de protecție individuală. Purtați întotdeauna o protecție pentru ochi.** Echipamentele de protecție, cum ar fi masca pentru praf, încălțăminte de protecție împotriva alunecării, casca dură sau protecția pentru auz, utilizate în condițiile corespunzătoare vor reduce vătămrile personale.

- **Preveniți pornirea accidentală. Asigurați-vă că întrerupătorul se află în poziție oprit înainte de a conecta sursa de alimentare și / sau setul de baterii, ridicând sau transportând uneltele.** Transportul uneltelor electrice ținând degetul apăsat pe întrerupător sau punerea uneltelor electrice sub tensiune care au întrerupătorul pornit duce la accidente.

- **Îndepărtați orice cheie de reglare înainte de a porni uneltele electrice.** O cheie lăsată atașată de o piesă rotativă a uneltei electrice poate duce la vătămarea personală.

- **Nu întindeți excesiv. Păstrați întotdeauna sprijinul și echilibrul adecvat.** Acest lucru permite un control mai bun al uneltei electrice în situații neașteptate.

- **Îmbrăcați-vă adecvat. Nu purtați îmbrăcăminte sau bijuterii lejere. Țineți părul, îmbrăcăminte și mânușile la distanță de piesele mobile.** Îmbrăcăminte, bijuteriile sau părul lung liber se poate prinde în piesele mobile.

- **Dacă dispozitivele sunt furnizate pentru conexiunea instalațiilor de extracție și de colectare a prafului, asigurați-vă că acestea sunt conectate și utilizate în mod adecvat.** Utilizarea dispozitivului de colectare a prafului poate reduce pericolele legate de praf.

- **Nu permiteți ca familiarizarea rezultată din utilizarea frecventă a uneltelor să vă facă să vă complăceți sau să ignorați principiile de siguranță ale uneltei.** O acțiune neglijentă poate cauza o vătămare gravă într-o fracțiune de secundă.

- **Avertisment!** Uneltele electrice pot produce un câmp electromagnetic în timpul utilizării. În unele circumstanțe, acest câmp poate interfera cu implanturile medicale active sau pasive. Pentru a reduce riscul de vătămare gravă sau fatală, le recomandăm persoanelor cu implanturi medicale să se consulte cu medicul acestora și producătorul de implanturi medicale înainte de a utiliza această unealtă electrică.

## Utilizarea și întreținerea uneltei electrice

- Persoanele cu aptitudini psio-fizice sau mentale reduce, precum și copiii, nu pot utiliza uneltele electrice, dacă acestea nu sunt supravegheate sau instruite cu privire la utilizarea uneltei electrice de către o persoană responsabilă de siguranța acestora.

- **Nu forțați uneltele electrice. Utilizați uneltele electrice corect pentru operațiunea dvs.** Uneltele electrice corectă va face lucrurile mai bine și în mare măsură, la capacitatea pentru care a fost proiectată.

- **Nu utilizați uneltele electrice dacă întrerupătorul nu o pornește și nu o oprește.** Orice unealtă electrică care nu poate fi comandată cu ajutorul întrerupătorului este periculoasă și trebuie să fie reparată.

- **Deconectați fișa de la sursa de alimentare și / sau setul de baterii din uneltele electrice înainte să efectuați orice reglaj, să schimbați accesoriile sau să depozitați uneltele electrice.** Astfel de măsuri de siguranță preventive reduc riscul de a porni uneltele electrice accidental.

- **Depozitați uneltele electrice inactice într-un loc care nu se află la îndemâna copiilor și nu permiteți persoanelor nefamiliarizate cu uneltele electrice sau cu aceste instrucțiuni să utilizeze uneltele electrice.** Uneltele electrice sunt periculoase în posesia utilizatorilor neinstruiți.

- **Efectuați întreținerea uneltei electrice. Verificați alinierea greșită sau griparea pieselor mobile, ruperea pieselor și orice altă condiție care poate afecta funcționarea uneltei electrice.** Dacă uneltele electrice s-a deteriorat, reparați-o înainte de utilizare. Uneltele electrice întreținute în mod precar pot cauza numeroase accidente.

- **Păstrați uneltele de tăiere ascuțite și curate.** Uneltele de tăiere întreținute corespunzător cu margini de tăiere ascuțite sunt mai puțin predispuse la gripare și sunt mai ușor de comandat.

- **Utilizați uneltele electrice, accesoriile și cuțitele aplicate etc. în conformitate cu aceste instrucțiuni, luând în considerare condițiile de lucru și lucrarea de executat.** Utilizarea uneltei electrice pentru alte operațiuni decât cele prevăzute poate duce la o situație periculoasă.

- **Păstrați mânerul și suprafețele de prindere uscate, curate și fără urme de ulei și lubrifiant.** Mănerul și suprafețele de prindere alunecoase împiedică manipularea și comanda sigură a uneltei în situații neașteptate.

• Rețineți faptul că atunci când utilizați o unealtă electrică, țineți mânerul auxiliar corect, care este util în momentul comandării unelei electrice. Prin urmare, o ținere adecvată poate reduce riscul de accidente sau vătămări.

## Reparații

- **Unealta dvs. electrică trebuie să fie reparată de către o persoană calificată în reparații, utilizând numai piese de schimb identice.** Acest lucru va asigura faptul că siguranța unelei electrice este menținută.
- Urmați instrucțiunile privind lubrifierea și schimbarea accesoriilor.

## Avertismente speciale privind siguranța

- **Utilizați un mâner (mânere) auxiliar (auxiliare), dacă este (sunt) furnizat (furnizate) împreună cu unealta.** Pierderea controlului poate duce la vătămare personală.
- **Atunci când efectuați o operațiune în care accesoriul de tăiere poate intra în contact cu cablajul ascuns sau propriul cablu, țineți unealta electrică de suprafețele de prindere izolate.** Accesoriul de tăiere care intră în contact cu un fir "sub tensiune" poate pune "sub tensiune" piesele metalice ale unelei electrice și poate cauza operatorului un șoc electric.





## Linii directoare de siguranță în timpul utilizării unelei electrice





- Luând în considerare că azbestul poate cauza cancer, materialele care conțin azbest nu vor fi prelucrate.
- Când utilizați scule electrice afară, trebuie să instalați întrerupător de protecție pentru căderile de curent (FI) pe scula electrică.
- În timpul lucrului, trebuie să țineți strâns scula electrică și să vă asigurați ca v-ați poziționat ferm. Trebuie să țineți scula electrică folosind ambele mâini.
- În timpul lucrului, urmăriți poziția cablului de alimentare. Atenție: cablul de alimentare se poate încălci în paleta de amestecare. Evitați înfășurarea în jurul picioarelor sau al brațelor.
- În cazul în care scula electrică pică în soluția amestecată, opriți alimentarea imediat și verificați scula electrică într-un centru de depanare. Materialele care au intrat în scula electrică pot cauza avarii și duce la șoc electric.
- Nu prelucrați substanțe explozive (de ex., solvenți foarte inflamabili) și materiale cu temperatură de aprindere mai mică de 21°C. Studiați cu atenție instrucțiunile producătorului pentru acest fel de materiale și urmați-le îndeaproape.
- Luați măsuri de precauție dacă poate apărea praf exploziv sau inflamabil, dăunător sănătății, în timpul lucrului.
- Este strict interzis să utilizați scula electrică pentru a amesteca orice fel de produs alimentare.
- Recipientul pentru amestecare trebuie să fie suficient de rezistent și trebuie pus pe o suprafață stabilă.
- La amestecare, evitați ca stropii de material să ajungă pe corpul sculei electrice pentru că pot cauza șoc electric.
- Așteptați întotdeauna până când scula electrică s-a oprit în totalitate înainte de a o lăsa din mână.
- Evitați supraîncălzirea sculei electrice când o utilizați pentru o lungă perioadă de timp.

• Nu operați scula electrică în mod staționar (de ex., așezarea într-un cadru special).

## Simboluri utilizate în manual

Următoarele simboluri sunt utilizate în manualul de utilizare, rețineți-le semnificația. Interpretarea corectă a simbolurilor va permite utilizarea corectă și sigură a unelei electrice.

Symbol	Semnificație
	<b>Malaxor</b> Secțiunea marcată cu gri - prindere moale (cu suprafață izolată).
	<b>Autocolant cu numărul de serie:</b> CT ... - model; XX - data fabricației; XXXXXXX - număr de serie.
	Citiți toate reglementările și instrucțiunile de siguranță.
	Purtați ochelari de protecție.
	Purtați protecții antifonice.
	Purtați o mască pentru praf.
	Deconectați unealta electrică de la rețea înainte de instalare sau de ajustare.
	Direcția de deplasare.
	Direcția de rotație.
	Blocat.
	Deblocat.
	Izolație dublă / clasa de protecție.

Symbol	Semnificație
	Atenție. Important.
	Un semn care certifică faptul că produsul se conformează cu cerințele esențiale ale directivelor UE și ale standardelor UE armonizate.
	Poziția controlerului vitezei cu trepte.
	Nu aruncați unealta electrică într-un container pentru deșeurile domestice.

## Descrierea uneltei electrice

Malaxorul este destinat amestecării materialelor de construcție sub formă de praf, precum varul, cimentul, amestecurile de ipsos, materialele care nu conțin solvenți, lac și substanțe similare.

## Părți componente

- 1 Întrerupător pornire / oprire
- 2 Fante de aerisire
- 3 Selector viteză treptată
- 4 Suport sculă
- 5 Buton blocare
- 6 Buton de reglare selector viteză \*
- 7 Paletă de amestecare \*
- 8 Bielă \*
- 9 Cheie fixă (22 mm) \*
- 10 Cheie fixă (19 mm) \*

\* Accesorii

Nu toate accesoriile descrise și ilustrate sunt incluse în setul standard de livrare.

## Montarea și reglarea componentelor uneltei electrice

Înainte de a executa orice lucrare asupra uneltei electrice, scoateți fișa de alimentare din priză.



Nu strângeți excesiv elementele de prindere, pentru a evita deteriorarea filetelui.

Montarea / înlocuirea paletii de amestecare (consultați fig. 1)

- Înșurubați paleta de amestecare 7 în bielă 8 și strângeți-le cu două chei fixe 9 (22 mm) (consultați fig. 1.1).
- În timp ce țineți suportul pentru sculă 4 cu cheia 10 (19 mm), înșurubați bielă 8 (cu paleta de amestecare 7 pusă pe aceasta mai târziu) înăuntru și strângeți-o cu cheia 9 (22 mm) după cum este arătat în fig. 1.2.

- Operațiunile de dezamblare se desfășoară în ordine inversă.

## Punerea în funcțiune a uneltei electrice

Utilizați întotdeauna tensiunea de alimentare corectă: tensiunea de alimentare trebuie să corespundă cu informațiile specificate pe plăcuța de identificare a uneltei electrice.

## Pornirea / oprirea uneltei electrice

### Pornirea / oprirea pe termen scurt

Pentru a porni unealta electrică, țineți apăsat întrerupătorul pornit / oprit 1. Pentru a o opri, dați drumul întrerupătorului.

### Pornirea / oprirea pe termen lung

#### Pornire:

Apăsați întrerupătorul pornit / oprit 1 și blocați-l în această poziție cu ajutorul butonului de blocare a întrerupătorului pornit / oprit 5.

#### Oprire:

Apăsați scurt întrerupătorul pornit / oprit 1.

## Caracteristici ale uneltei electrice

### Potențiomtru de reglare a turației

Utilizând butonul de reglare selector viteză 6, puteți selecta viteza paletii de amestecare (de asemenea și în timpul operării).

Turația necesară depinde de material și poate fi determinată prin încercări.

În momentul utilizării prelungite a uneltei la turație redusă, aceasta trebuie lăsată să se răcească timp de 3 minute. În acest scop, alegeți turația maximă și lăsați unealta electrică să funcționeze în gol.

### Selectorul treptelor de turație



Atenție: numărul turațiilor pe minut poate fi modificat numai după ce motorul se oprește complet.



**Prima turație** - modificările permise pentru numărul turațiilor pe minut se găsesc în tabelul datelor tehnice.



**A doua turație** - modificările permise pentru numărul turațiilor pe minut se găsesc în tabelul datelor tehnice.

## Recomandări referitoare la utilizarea uneltei electrice

### Amestecarea diverselor substanțe



Nu procesați substanțe explozibile (de exemplu solvenți extrem de inflamabili) și materiale cu temperatură de aprindere mai mică de 21°C. Consultați manualul

**de instrucțiuni furnizat de producător pentru acest tip de materiale și urmați aceste instrucțiuni cu atenție.**

- Alegerea tipului de paletă se face în funcție de substanța amestecată. Utilizați palete cu rotație spre stânga pentru materiale cu omogenitate scăzută (vopseluri diluate, lacuri, izolanți, ciment lichid). Utilizați palete cu rotație spre dreapta pentru materiale foarte omogene (tencuiele gata preparate, ciment, masă de șpaclu, rășini polimerice).
- În timpul lucrului, trebuie să țineți strâns scula electrică și să vă asigurați că v-ați poziționat ferm. Trebuie să țineți scula electrică folosind ambele mâini, dat fiind că face ca efectuarea lucrărilor să fie mai confortabilă și mărește gradul de control asupra sculei electrice.
- Asigurați stabilitatea recipientului cu materialul de amestecat pe durata operării.
- Mișcați unealta în sus, în jos și cu mișcări circulare pentru amestecarea omogenă a întregii cantități.
- După operare, spălați și ștergeți paleta pentru amestecare.

---

## Măsurile de întreținere a unelei electrice / măsurile preventive

Înainte de a executa orice lucrare asupra unelei electrice, scoateți fișa de alimentare din priză.

### Curățarea unelei electrice

O condiție indispensabilă pentru exploatarea pe termen lung a unelei electrice este păstrarea acesteia

curată. Curățați în mod regulat unealta electrică cu aer comprimat prin găurile de aerisire 2.

### Serviciul post-vânzare și serviciul de tip aplicație

Serviciul nostru post-vânzare răspunde la întrebările dumneavoastră legate de întreținerea și repararea produsului dumneavoastră, precum și a pieselor de schimb. Informații despre centrele de servicii, diagramele pieselor și informații despre piesele de schimb pot fi găsite, de asemenea, la adresa: [www.crown-tools.com](http://www.crown-tools.com).

---

## Transportarea uneltelor electrice

- În mod obligatoriu, ambalajul nu trebuie supus niciunui impact mecanic în timpul transportării.
- La descărcare / încărcare, nu este permisă utilizarea niciunui tip de tehnologie care funcționează pe principiul ambalajului de fixare.

---

## Protecția mediului



**Materiile prime trebuie reciclate în loc să fie evacuate ca deșeuri.**

Unealta, accesoriile și ambalajul trebuie sortate în vederea reciclării ecologice.

Componentele din plastic sunt etichetate pentru reciclarea pe categorii.

Acste instrucțiuni sunt tipărite pe hârtie reciclabilă, fabricată fără clor.

**Producătorul își rezervă dreptul de a aduce modificări.**

**Română**

## Технически характеристики на електрическия инструмент

Смесител		СТ10049
Код електроинструмент	[220-230 V ~50/60 Hz]	421647
Номинална мощност	[W]	1100
Изходна мощност	[W]	490
Сила на тока при напрежение	220-230 V [A]	4.8
Обороти на празния ход		
- първа степен	[min <sup>-1</sup> ]	130-450
- втора степен	[min <sup>-1</sup> ]	245-850
Държач		M14
Максимален диаметър на лопатка	[mm] [inches]	120 4-23/32"
Тегло	[kg] [lb]	4,1 9.04
Клас на безопасност		□ / II
Звуково налягане	[dB(A)]	86,6
Акустична мощност	[dB(A)]	99,2
Вибрация	[m/s <sup>2</sup> ]	3,46

### Информация за шум



Винаги носете защитни слушалки, ако звуковото налягане надвишава 85 dB(A).

### CE Декларация за съответствие

С пълна отговорност ние декларираме, че описаният в раздела "Технически характеристики на електрическия инструмент" съответства на всички валидни изисквания на директивите 2006/42/ЕС, включително на измененията им и покрива изискванията на стандартите: EN 60745-1, EN 60745-2-1.

Мениджър  
Сертификация

Wu Cunzhen

Merit Link International AG  
Stabio, Швейцария, 30.07.2018

### Основни правила за безопасност



**ПРЕДУПРЕЖДЕНИЕ!** Прочетете всички предупреждения за безопасност и инструкции. Неспазването на предупрежденията и инструкциите може да доведе до електрически удар, пожар и / или сериозно нараняване.

**Запазете всички предупреждения и инструкции за бъдещи справки.**

Терминът "електроинструмент" в предупрежденията се отнася до Вашия, свързан в електрическата мрежа (кабелен) електро инструмент или работещ с батерия (безжичен) електроинструмент.

#### Безопасност на работната зона

- Поддържайте работната зона чиста и добре осветена. Разхвърляни или тъмни зони предизвикват инциденти.
- Не работете с електроинструменти в експлозивни атмосфери, като при наличието на възпламеними течности, газове и прах. Електроинструментите създават искри, които може да подпалят прах или изпарения.
- Дръжте децата и околните далеч при работа с електроинструменти. Отвлечането на вниманието може да причини загуба на контрол.



**ПРЕДУПРЕЖДЕНИЕ -** За да намалите риска от нараняване, потребителят трябва да прочете наръчника с инструкции!



## Електрическа безопасност

- Щепселите на електроинструментите трябва да съответстват на контактите. Никога не модифицирайте по никакъв начин щепсел. Не използвайте каквито и да е адаптери със заземени (зануленни) електроинструменти. Немодифицираните щепсели и съответстващи контакти ще намалят риска от електрически удар.
- Избягвайте контакт на тялото със заземени или зануленни повърхности, като тръби, радиатори, фризьори и хладилници. Съществува повишен риск от електрически удар, ако тялото Ви бъде заземено или занулено.
- Не излагайте електроинструментите на въздействието на дъжд, влажна среда. Водата, влизаща в електроинструмента ще повиши риска от електрически удар.
- Не повреждайте кабела. Никога не използвайте кабела за носене, дърпане или изключване от мрежата на електроинструмент. Дръжте кабела далеч от топлина, масло, остри ръбове или подвижни части. Повреден или заплетен кабел повишават риска от електрически удар.
- При работа с електроинструменти на открито, използвайте удължителен кабел, подходящ за употреба на открито. Използването на подходящ кабел за външна употреба намалява риска от електрически удар.
- Ако работата с електроинструмент на влажно място не може да се избегне, използвайте устройство за диференциална токова защита (RCD) на захранването. Използването на RCD намалява риска от електрически удар. ЗАБЕЛЕЖКА! Терминът "устройство за диференциална токова защита (RCD)" може да бъде заменен с термина "верижан прекъсвач за неизправно заземяване (GFCI)" или "верижан прекъсвач за утечка на земя (ELCB)".
- Предупреждение! Никога не докосвайте изложени метални повърхности на предавателната кутия, екрана и пр., защото докосването на метални повърхности ще повлияе на електромагнитната вълна, като по този начин причини потенциално нараняване и инциденти.

## Лична безопасност

- Бъдете внимателни, гледайте какво правите и като цяло бъдете предпазливи при работа с електроинструменти. Не използвайте електроинструмента, когато сте изморени или под въздействието на лекарства, алкохол или медикаменти. Момент на невнимание по време на работа с електроинструменти може да доведе до сериозни персонални наранявания.
- Използвайте лични предпазни средства. Винаги носете защита за очите. Предпазно оборудване като противопрахова маска, непълзгащи се обувки, каска и защита за слуха, използвани при подходящите условия ще намалят риск от персонални наранявания.
- Предотвратете неволно стартиране. Уверете се, че превключвателя е в изключено положение, преди да свържете захранването и / или батерията, вдигнете или носите инструмента. Носенето на електроинструменти с пръст на превключвателя или включване на такива към мрежата, когато превключвателя е включен, води до инциденти.
- Отстранете всички ключове за настройка или гаечни ключове, преди да включите електроинструмента. Гаечен ключ или друг ключ, прикачен

към въртящата се част на електроинструмента може да доведе до лично нараняване.

- Не се протягайте. Стъпете добре на краката и поддържайте баланс по всяко време. Това позволява по-добър контрол върху електроинструмента и при неочаквани ситуации.
- Обличайте се подходящо. Не носете разхлабени дрехи или бижута. Дръжте косата си, дрехите и ръкавиците далеч от подвижни части. Разхлабени дрехи, бижута или дълга коса могат да бъдат захванати от подвижни части.
- Ако са предоставени устройства за свързване към прахова екстракция и устройства за събиране на прах, уверете се, че те са свързани и използвани правилно. Използването на аспирация може да намали опасностите, свързани с прах.
- Не позволявайте честата употреба на електроинструменти да води до игнориране на принципите за безопасност. Небрежните действия може да причинят наранявания в рамките на секунда.
- Предупреждение! По време на работа електроинструментите може да произведат електромагнитно поле. Това поле може, при някои обстоятелства, да повлияе на активни и пасивни медицински импланти. За да намалите риска от сериозни или фатални наранявания, ние препоръчваме лицата с медицински импланти да се консултират с лекар и производителя на медицинския имплант, преди да работят с този електроинструмент.

## Употреба и грижа за електрически инструмент

- Лицата със занижени психологически и ментални способности както и деца не могат да работят с електроинструмента, ако те не са под надзор на инстуркирано за употребата на електроинструмента лице, отговорно за тяхната сигурност.
- Не насилвайте електроинструмента. Използвайте правилният електроинструмент за Вашите приложения. Правилният електроинструмент извършва работата по-добре и по-безопасно в диапазона, за който той е създаден.
- Не използвайте електроинструмент, ако превключвателя не го включва или изключва. Всички електроинструменти, които не могат да бъдат контролирани с превключвателя си са опасни и трябва да бъдат ремонтирани.
- Разскачете щепсела от контакта и / или батериата от електроинструмента, преди да правите каквито и да е регулирания, смяна на аксесоари или съхраняване на електроинструментите. Такива превантивни мерки за безопасност намаляват риска от инцидентно стартиране на електроинструмента.
- Съхранявайте електроинструменти в готовност, далеч от деца и не допускате лица, непознати с електроинструмента или тези инструкции да работят с електроинструмента. Електроинструментите са опасни, ако попаднат в ръцете на необучени потребители.
- Поддържайте електроинструментите. Проверете за неизравняване или биене на подвижни части, счупване на части или каквито и да е други условия, които може да повлияят върху работата на електроинструментите. Ако е повреден, ремонтирайте електроинструмента преди работа с него. Много инциденти настъпват поради лоша поддръжка на електроинструментите.
- Поддържайте режещите инструменти остри и чисти. Правилно поддържаните режещи инструменти с остри режещи ръбове е по-малко вероятно да заядат и с контролират по-лесно.

- **Използвайте електроинструментите, аксесоарите и накрайниците в съответствие с тези инструкции, предвид работните условия и извършваната работа.** Употребата на електроинструменти за операции, различни от тези за които са предназначени може да доведе до опасни ситуации.
- **Поддържайте ръкохватките и повърхностите за захващане сухи, чисти и без масло и смазка.** Хлъзгавите ръкохватки и повърхности за захващане не позволяват безопасната работа и контрола върху инструментите при неочаквани ситуации.
- **Имайте предвид, че когато работите с електроинструмент да държите допълнителната ръкохватка правилно, което е полезно при контролиране на електроинструмента.** Ето защо, правилното държане може да намали риска от инциденти и наранявания.

## Сервиз

- **Сервизирайте своя електроинструмент в квалифициран сервиз или от такова лице, използвайте само идентични сменни части.** Това ще осигури поддържането на безопасността на електроинструмента.
- Следвайте инструкциите за смазване и смяна на аксесоари.

## Специални предупреждения за безопасност

- **Използвайте допълнителната дръжка (и), ако са доставени с инструмента.** Загубата на контрол може да доведе до лични наранявания.
- **Дръжте електроинструмента за грайферните повърхности, когато извършвате операция с режещ аксесоар, който може да влезе в контакт с окабеляване или със собствения си кабел.** Режещият аксесоар, влязъл в контакт с кабел под напрежение може да бъде послужил като проводник към оголените метални части на електроинструмента и да доведе до електрически удар.

## Ръководство за безопасност при работа с електроинструменти

- Предвид това, че азбеста може да причини рак, материали, съдържащи азбест не трябва да бъдат обработвани.
- Когато използвате електроинструменти на открито, Вие трябва да монтирате защитен изключвател за късо съединение (FI) на електроинструмента.
- По време на работа Вие трябва да държите плътно електроинструмента и да сте сигурни, че стоите стабилно. Трябва да държите електроинструмента с ръцете си.
- По време на работа, следете позицията на кабела на електроинструмента. Предупреждение: захванатият кабел може да бъде захванат от лопатката. Избягвайте усукването му около краката или раменете.
- В случай, че електроинструмента заклини, изключете незабавно щепсела и проверете електроинструмента в сервизен център. Материалът, който е проникнал в електроинструмента може да причини повреда и да доведе до електрически удар.

- Не обработвайте експлозивни субстанции (например, силно възпламеними разредители) и материали с температура на запалване под 21°C. Проверете инструкциите на производителя за такъв тип материали и ги спазвайте.
- **Вземете предпазни мерки, ако по време на работата може да се образува запалим или възпламеним прах, вреден за здравето.**
- Строго забранено е да се използва електроинструмента за смесване на хранителни продукти.
- Контейнерът за смесване трябва да бъде достатъчно устойчив и да трябва да бъде поставен на стабилна повърхност.
- Когато смесвате, предотвратете пръскането върху корпуса на инструмента, тъй като това може да доведе до електрически удар.
- **Винаги изчаквайте докато електроинструмента спре напълно, преди да го пуснете.**
- Избягвайте прегряването на електроинструмента, когато го използвате дълго.
- Не работете с електроинструмента в стационарен режим (напр. не поставяйте в специална рамка).

## Символи, използвани в ръчничка

Следните символи са използвани в ръчничка за експлоатация, моля, запомнете значението им. Правилната интерпретация на символите ще ви позволи правилна и безопасна употреба на електроинструмента.

### Символ

### Значение

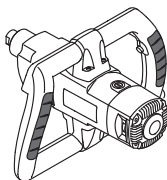

#### Смесител

Раздели, маркирани със сиво - мека ръкохватка (с изолационна повърхност).

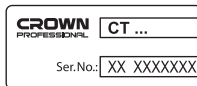

#### Стикер със сериен номер:

CT ... - модел;  
XX - дата на производство;  
XXXXXXXX - сериен номер.



Прочетете всички регламенти и инструкции за безопасност.



Носете предпазни очила.



Носете защита за слуха.



Носете противопрохова маска.

Символ	Значение
	Разкачете електроинструмента от електрическата мрежа преди инсталиране или регулиране.
	Посока на движение.
	Посока на въртене.
	Блокиран.
	Отключен.
	Двойна изолация / клас на безопасност.
	Внимание. Важно.
	Знакът удостоверява, че продукта съответства на основните изисквания на директивите на ЕС и хармонизираните стандарти на ЕС.
	Позиция са стъпково контролиране на скоростта.
	Не изхвърляйте електроинструмента в контейнер за домакински отпадъци.

## Предназначение на електроинструмент

Смесителят е предназначен за смесване на прахообразни строителни материали, като вар, цимент, смеси за шпакловане, материали, които не съдържат разтворители, лакове и подобни субстанции.

## Елементи на устройството на електроинструмента

- 1 Превключвател вкл / изкл
- 2 Вентилационни отвори
- 3 Стъпко селектор за скорост

- 4 Държач
- 5 Бутон за блокиране
- 6 Превключвател за скоростта на маховика \*
- 7 Лопатка \*
- 8 Прът \*
- 9 Ключ (22 мм) \*
- 10 Ключ (19 мм) \*

\* Принадлежности

Изброените, а също така и изобразените принадлежности, частично не влизат в комплекта за доставка.

## Монтиране и регулиране на компонентите на електроинструмента

Преди изпълнение на всички процедури, задължително изключете уреда от контакта.



Не завивайте прекалено много крепежни елементи, за да избегнете повреждане на резбата.

### Монтаж / демонтаж на лопатката (виж. фиг. 1)

- Завийте лопатката 7 на пръта 8 и ги затегнете с два ключа 9 (22 мм) (виж. фиг. 1.1).
- Докато държите държача 4 с ключ 10 (19 мм), завийте пръта 8 (с лопатката 7, поставена по-рано) и ги затегнете с ключ 9 (22 мм) както е показано на фиг. 1.2.
- Операциите за разглобяване извършете в обратен ред.

## Първоначална работа на електроинструмент

Винаги използвайте захранване с правилно напрежение: напрежението на електро-захранването трябва да съвпада с посочената информация на идентификационната табела на електроинструмента.

## Включване / изключване на електроинструмент

### Краткотрайно включване / изключване

За да включите, натиснете и задръжте превключвателя за включване / изключване 1, за да изключите - го отпуснете.

### Включване / изключване за продължително време

#### Включване:

Натиснете превключвателя за включване / изключване 1 и го фиксирайте на тази позиция с блокиращия бутон за превключвателя за включване / изключване 5.

#### Изключване:

Натиснете и отпуснете превключвателя за включване / изключване 1.

## Функции на дизайна на електроинструмента

### Регулатор на скоростта

Използвайки селектора за скорост **6**, можете да изберете исканата скорост на въртене на лопатката (и по време на експлоатация).

Нужният брой обороти зависи от обработвания материал и условията на работа, и може да се установи чрез проби.

При продължителна работа на ниски обороти, електроинструмент трябва да се охлажда в продължение на 3 минути, за целта задайте максимален брой обороти и оставете електроинструмент да работи на празен ход.

### Слъчков превключвател на скоростта



**Внимание:** промяната на оборотите може да бъде направена само след като двигателя е напълно спрял.



**Първа скорост** - можете да намерите стойностите на диапазона на оборотите в таблицата с технически характеристики.



**Втора скорост** - можете да намерите стойностите на диапазона на оборотите в таблицата с технически характеристики.

## Препоръки при работа с електроинструмент

### Разбъркване на различни субстанции



**Не работете с експлозивни субстанции (например, силно възпламеними разтвори) и материали с температура на запалване по-ниска от 21°C.**

Проучете внимателно инструкциите на производителя за такъв вид материали и ги спазвайте.

• Изборът на типа бъркалка зависи от разбъркваните субстанции. Използвайте бъркалки с острие въртящо се наляво за субстанции с ниска плътност (разредени бои, лакове, уплътнителни съединения, течни циментови разтвори). Използвайте бъркалки с острие въртящо се надясно за субстанции с висока плътност (готови мазилки, бетон, маджун, полимерни смоли).

• По време на работа Вие трябва да държите плътно електроинструмента и да сте сигурни, че стоите стабилно. Трябва да държите електроинструмента с две ръце, това прави работата по-сигурна и по-

вишава степента на контрол върху електроинструмента.

- По време на работа фиксирайте внимателно контейнера с разбъркваната смес.
- За да разбъркате сместа по най-добрия начин, местете електроинструмента нагоре - надолу и в кръг, в целия му обем.
- След приключване на работа, измийте и избършете бъркалката.

## Техническо обслужване / профилактика на електроинструмент

**Преди изпълнение на всички процедури, задължително изключете уреда от контакта.**

### Почистване на електроинструмента

Необходимо условие за дълготрайното използване на електроинструмента е той да бъде поддържан чист. Редовно обдухвайте електроинструмента с въздух под налягане през въздушните отвори **2**.

### Следпродажбено обслужване и приложно обслужване

Нашето следпродажбено обслужване отговаря на въпросите ви относно поддръжката и ремонта на нашите продукти, както и за резервни части. Информация относно сервизните центрове, диаграми на части и информация за резервни части могат да бъдат намерени на адрес: [www.crown-tools.com](http://www.crown-tools.com).

## Транспортиране на електроинструментите

- Категорично не изпускайте и не допускате паквото и да е механични удари по опаковката по време на транспорт.
- При разтоварване / товарене не е позволено да се използва технология от какъвто и да е вид, която работи на принципа на защипване на опаковките.

## Защита на околната среда



**Рециклирайте суровините, вместо да ги изхвърляте!**

Електроинструментът, допълнителните принадлежности и опаковката трябва да се сортират за рециклиране по екологичен начин.

Пластмасовите компоненти са обозначени по категории за рециклиране.

Настоящото ръководство за експлоатация е напечатано на рециклирана хартия без хлор.

Възможно е извършването на промени.

Български

## Προδιαγραφές ηλεκτρικού εργαλείου

Αναδευτήρας		CT10049
Κωδικός ηλεκτρικού εργαλείου	[220-230 V ~50/60 Hz]	421647
Ονομαστική ισχύς	[W]	1100
Αποδιδόμενη ισχύς	[W]	490
Ένταση ρεύματος και τάση	220-230 V [A]	4.8
Ταχύτητα περιστροφής χωρίς φορτίο		
- πρώτη ταχύτητα	[min <sup>-1</sup> ]	130-450
- δεύτερη ταχύτητα	[min <sup>-1</sup> ]	245-850
Θήκη εργαλείου		M14
Μέγιστη διάμετρος πτερυγίου αναδευτήρα	[mm] [ίντσες]	120 4-23/32"
Βάρος	[kg] [lb]	4,1 9.04
Κλάση ασφαλείας		□ / II
Ηχητική πίεση	[dB(A)]	86,6
Ακουστική ισχύς	[dB(A)]	99,2
Σταθμισμένη δόνηση	[m/s <sup>2</sup> ]	3,46

## Πληροφορίες για θόρυβο



Να φοράτε ωτασπίδες για την προστασία των οργάνων ακοής σε συνθήκες με επίπεδο της ηχητικής στάθμης άνω των 85 dB(A).

## CE Η αντιστοιχία στα απαραίτητα πρότυπα

Δηλώνουμε με αποκλειστική μας ευθύνη, ότι το προϊόν που περιγράφεται στα "Προδιαγραφές ηλεκτρικού εργαλείου" αντιστοιχεί σε όλες τις σχετικές διατάξεις των οδηγιών 2006/42/EC συμπεριλαμβανομένων των αλλαγών τους και ταυτίζεται με τα ακόλουθα πρότυπα: EN 60745-1, EN 60745-2-1.

Διαχειριστής  
πιστοποίησης

Wu Cunzhen

Merit Link International AG  
Stabio, Ελβετία, 30.07.2018



**ΠΡΟΣΟΧΗ** - Για τη μείωση του κινδύνου τραυματισμού, ο χρήστης πρέπει να διαβάσει το εγχειρίδιο οδηγιών!

## Κανόνες γενικής ασφαλείας



**ΠΡΟΕΙΔΟΠΟΙΗΣΗ!** Διαβάστε όλες τις προειδοποιήσεις ασφαλείας και όλες τις οδηγίες. Η μη τήρηση των προειδοποιήσεων και οδηγιών μπορεί να προκαλέσει ηλεκτροπληξία, πυρκαγιά ή / και σοβαρή βλάβη. **Αποθηκεύστε όλες τις προειδοποιήσεις και τις οδηγίες για μελλοντική αναφορά.**

Ο όρος "ηλεκτρικό εργαλείο" στις προειδοποιήσεις αναφέρεται στο δικό σας ηλεκτρικό εργαλείο (με καλώδιο) που λειτουργεί στο δίκτυο ισχύος ή το ηλεκτρικό εργαλείο που λειτουργεί με μπαταρία (χωρίς καλώδιο).

## Ασφάλεια χώρου εργασίας

- Διατηρείτε το χώρο εργασίας καθαρό και καλά φωτισμένο. Σε ακατάστατες ή σκοτεινές περιοχές μπορεί να προκληθούν ατυχήματα.
- Μην χρησιμοποιείτε ηλεκτρικά εργαλεία σε εκρηκτικές ατμόσφαιρες, όπως είναι η παρουσία εύφλεκτων υγρών, αερίων ή σκόνης. Τα ηλεκτρικά εργαλεία δημιουργούν σπινθήρες που μπορεί να προκαλέσουν ανάφλεξη της σκόνης ή αναθυμιάσεις.



• **Κρατήστε τα παιδιά και τους παρευρισκόμενους μακριά, όταν χρησιμοποιείτε ένα ηλεκτρικό εργαλείο.** Τυχόν απόσπαση της προσοχής μπορεί να σας αναγκάσει να χάσετε τον έλεγχο.

## Ηλεκτρική ασφάλεια

- **Τα φως του ηλεκτρικού εργαλείου πρέπει να ταιριάζουν στην πρίζα. Μην τροποποιείτε ποτέ το φως με οποιονδήποτε τρόπο. Μην χρησιμοποιείτε τυχόν προσαρμογές φως με ηλεκτρικά εργαλεία που έχουν γείωση.** Τα μη τροποποιημένα φως και οι κατάλληλες πρίζες μειώνουν τον κίνδυνο ηλεκτροπληξίας.
- **Αποφεύγετε την επαφή του σώματος με γειωμένες επιφάνειες, όπως σωλήνες, calorifέρ, κουζίνες και ψυγεία.** Υπάρχει αυξημένος κίνδυνος ηλεκτροπληξίας εάν το σώμα σας είναι γειωμένο.
- **Μην εκθέτετε τα ηλεκτρικά εργαλεία στη βροχή ή σε υγρές συνθήκες.** Το νερό που εισέρχεται σε ένα ηλεκτρικό εργαλείο αυξάνει τον κίνδυνο ηλεκτροπληξίας.
- **Μην κακομεταχειρίζεστε το καλώδιο. Ποτέ μην χρησιμοποιείτε το καλώδιο για τη μεταφορά, για να τραβήξετε ή να αποσυνδέετε το ηλεκτρικό εργαλείο. Κρατήστε το καλώδιο μακριά από θερμότητα, λάδι, αιχμηρές άκρες ή κινούμενα μέρη.** Κατεστραμμένα ή μη προδεδειγμένα καλώδια αυξάνουν τον κίνδυνο ηλεκτροπληξίας.
- **Όταν χρησιμοποιείτε ένα ηλεκτρικό εργαλείο σε εξωτερικούς χώρους, χρησιμοποιήστε ένα καλώδιο επέκτασης κατάλληλο για εξωτερική χρήση.** Η χρήση ενός καλωδίου κατάλληλου για εξωτερική χρήση μειώνει τον κίνδυνο ηλεκτροπληξίας.
- **Εάν η χρήση του ηλεκτρικού εργαλείου σε μία υγρή τοποθεσία είναι αναπόφευκτη, χρησιμοποιήστε μια διάταξη προστασίας ρεύματος διαρροής (RCD).** Η χρήση ενός RCD μειώνει τον κίνδυνο ηλεκτροπληξίας. ΣΗΜΕΙΩΣΗ! Ο όρος "διάταξη προστασίας ρεύματος διαρροής (RCD)" μπορεί να αντικατασταθεί από τον όρο "διακόπτη κυκλώματος βλάβης γείωσης" (GFCI) ή "αυτόματο διακόπτη διαφορικής προστασίας (ELCB)".
- **Προειδοποίηση!** Ποτέ μην αγγίζετε τις εκτεθειμένες μεταλλικές επιφάνειες επί του κιβωτίου ταχυτήτων, ασπίδας, και ούτω καθεξής, διότι αγγίζοντας μεταλλικές επιφάνειες θα προκαλούσατε παρεμβολή με το ηλεκτρομαγνητικό κύμα, προκαλώντας έτσι πιθανή ή ζημία ή ατυχήματα.

## Ατομική προστασία

- **Να είστε σε ετοιμότητα, να βλέπετε αυτό που κάνετε και να χρησιμοποιείτε την κοινή λογική όταν χρησιμοποιείτε ένα ηλεκτρικό εργαλείο. Μην χρησιμοποιείτε ηλεκτρικά εργαλεία όταν είστε κουρασμένοι ή υπό την επήρεια ναρκωτικών, αλκοόλ ή φαρμάκων.** Μια στιγμή απροσεξίας κατά τη λειτουργία ηλεκτρικών εργαλείων μπορεί να προκαλέσει σοβαρό τραυματισμό.
- **Χρησιμοποιείτε μέσα ατομικής προστασίας. Να φοράτε πάντα προστατευτική γυαλιά.** Προστατευτικός εξοπλισμός, όπως μάσκα για τη σκόνη, αντιοιδησιακά υποδήματα ασφαλείας, κράνος, ή προστασίας της ακοής που χρησιμοποιούνται στις αντίστοιχες συνθήκες μειώνουν τις σωματικές βλάβες.
- **Αποτρέψτε την ακούσια εκκίνηση. Βεβαιωθείτε ότι ο διακόπτης βρίσκεται στη θέση off πριν από τη σύνδεση με την πηγή τροφοδοσίας και / ή της μπαταρίας, όταν σηκώνετε ή μεταφέρετε το εργα-**

λείο. Η μεταφορά ηλεκτρικών εργαλείων με το δάκτυλό σας στο διακόπτη ή η ενεργοποίηση ηλεκτρικών εργαλείων με ενεργοποιημένο τον διακόπτη είναι πιθανό να προκαλέσει ατυχήματα.

- **Αφαιρέστε τυχόν κουμπιά ρύθμισης ή κλειδιά πριν θέσετε το εργαλείο σε λειτουργία.** Ένα κλειδί ή ένα κουμπί που συνδέεται με ένα περιστρεφόμενο μέρος του ηλεκτρικού εργαλείου μπορεί να οδηγήσει σε τραυματισμό.
- **Μην τεντώνετε. Κρατήστε το κατάλληλο πάτημα και ισορροπία ανά πάσα στιγμή.** Αυτό επιτρέπει τον καλύτερο έλεγχο του ηλεκτρικού εργαλείου σε απρόσμενες καταστάσεις.
- **Ντυθείτε κατάλληλα. Μην φοράτε φαρδιά ρούχα ή κοσμήματα. Κρατήστε τα μαλλιά σας, τα ρούχα και τα γάντια μακριά από τα κινούμενα μέρη.** Τα φαρδιά ρούχα, κοσμήματα ή μακριά μαλλιά μπορεί να πασιτούν στα κινούμενα μέρη.
- **Αν παρέχονται εξαρτήματα για την σύνδεση σε εγκαταστάσεις για την απομάκρυνση και τη συλλογή σκόνης, βεβαιωθείτε ότι είναι συνδεδεμένα και χρησιμοποιούνται σωστά.** Η χρήση της συλλογής σκόνης μπορεί να μειώσει τους κινδύνους που σχετίζονται με τη σκόνη.
- **Μην αφήνετε την οικειότητα που έχει αποκτηθεί από τη συχνή χρήση των εργαλείων σας να σας κάνει υπερέκτασης και να αγνοήσετε τις αρχές ασφαλείας εργαλείου.** Μια απρόσεκτη ενέργεια μπορεί να προκαλέσει σοβαρό τραυματισμό μέσα σε ένα κλάσμα του δευτερολέπτου.
- **Προειδοποίηση!** Τα ηλεκτρικά εργαλεία μπορεί να παράγουν ένα ηλεκτρομαγνητικό πεδίο κατά τη διάρκεια της λειτουργίας. Αυτό το πεδίο μπορεί υπό ορισμένες συνθήκες να παρεμβαίνει σε ενεργητικά ή παθητικά ιατρικά εμφυτεύματα. Για να μειώσετε τον κίνδυνο σοβαρού ή θανάσιμου τραυματισμού, συνιστούμε στα άτομα με ιατρικά εμφυτεύματα να συμβουλευονται το γιατρό τους και το κατασκευαστή των ιατρικών εμφυτευμάτων πριν από τη λειτουργία αυτού του ηλεκτρικού εργαλείου.

## Χρήση ηλεκτρικών εργαλείων και φροντίδα

- Τα άτομα με μειωμένες ψυχοσωματικές ή ψυχικές ικανότητες, καθώς και τα παιδιά δεν μπορούν να χρησιμοποιούν το ηλεκτρικό εργαλείο, αν δεν εποπτεύονται ή αν δεν καθοδηγούνται σχετικά με τη χρήση του εργαλείου από άτομο υπεύθυνο για την ασφαλεία τους.
- **Μην πιέζετε το ηλεκτρικό εργαλείο. Χρησιμοποιήστε το σωστό εργαλείο για την εφαρμογή σας.** Τα κατάλληλα ηλεκτρικά εργαλεία θα κάνουν τη δουλειά καλύτερα και ασφαλέστερα στο ρυθμό για τον οποίο σχεδιάστηκε.
- **Μην χρησιμοποιείτε το εργαλείο αν ο διακόπτης δεν ενεργοποιείται και απενεργοποιείται.** Κάθε ηλεκτρικό εργαλείο που δεν μπορεί να ελεγχθεί με το διακόπτη είναι επικίνδυνο και πρέπει να επισκευαστεί.
- **Αποσυνδέστε το φως από την πρίζα και / ή την μπαταρία από το ηλεκτρικό εργαλείο πριν κάνετε οποιοσδήποτε ρυθμίσεις, αλλάζετε εξαρτήματα ή αποθηκεύσετε το ηλεκτρικό εργαλείο.** Αυτά τα προληπτικά μέτρα ασφαλείας μειώνουν τον κίνδυνο να ξεκινήσει το ηλεκτρικό εργαλείο κατά λάθος.
- **Αποθηκεύετε τα εργαλεία μακριά από τα παιδιά και μην αφήνετε τα άτομα που δεν είναι εξοικειωμένα με το ηλεκτρικό εργαλείο ή με αυτές τις οδηγίες να χρησιμοποιούν το ηλεκτρικό εργαλείο.** Τα ηλεκτρικά εργαλεία είναι επικίνδυνα στα χέρια μη εκπαιδευμένων χρηστών.

- Διατηρήστε τα ηλεκτρικά εργαλεία. Ελέγξτε την ευθυγράμμιση τους ή το μπλοκάρωμα των κινούμενων μερών, τη θραύση των εξαρτημάτων και οποιαδήποτε άλλη κατάσταση που μπορεί να επηρεάσει τη λειτουργία του ηλεκτρικού εργαλείου. Σε περίπτωση βλάβης, το ηλεκτρικό εργαλείο πρέπει να επισκευαστεί πριν από τη χρήση. Πολλά ατυχήματα προκαλούνται από κακή συντήρηση των ηλεκτρικών εργαλείων.
- Διατηρείτε τα εργαλεία κοπής αιχμηρά και καθαρά. Τα σωστά διατηρημένα εργαλεία κοπής με κοφτερές ακμές κοπής είναι λιγότερο πιθανό να μπλοκάρουν και να είναι πιο εύκολο να ελεγχθούν.
- Χρησιμοποιήστε το ηλεκτρικό εργαλείο, τα εξαρτήματα και τα κομμάτια του εργαλείου κτλ σύμφωνα με αυτές τις οδηγίες, λαμβάνοντας υπόψη τις συνθήκες εργασίας και τις εργασίες που πρέπει να εκτελεστούν. Η χρήση του ηλεκτρικού εργαλείου για εργασίες διαφορετικές από εκείνες που προορίζονται μπορεί να οδηγήσει σε μια επικίνδυνη κατάσταση.
- Κρατήστε τις λαβές και τις επιφάνειες λαβής στεγνές, καθαρές και απαλλαγμένες από λάδια και γράσα. Οι γλιστερές λαβές και επιφάνειες λαβής δεν επιτρέπουν τον ασφαλή χειρισμό και έλεγχο του εργαλείου σε απρόσμενες καταστάσεις.
- Σημειώστε ότι όταν λειτουργεί ένα ηλεκτρικό εργαλείο, παρακαλούμε κρατήστε τη βοηθητική λαβή σωστά, η οποία είναι χρήσιμη για τον έλεγχο του ηλεκτρικού εργαλείου. Ως εκ τούτου, ο σωστός χειρισμός μπορεί να μειώσει τον κίνδυνο ατυχημάτων ή τραυματισμών.

## Συντήρηση

- Να προτιμάτε για τη συντήρηση του ηλεκτρικού εργαλείου από κατάλληλα εκπαιδευμένα άτομα και να χρησιμοποιείτε μόνο γνήσια ανταλλακτικά. Αυτό θα εξασφαλίσει την ασφάλεια του ηλεκτρικού εργαλείου.
- Ακολουθήστε τις οδηγίες για τη λίπανση και αλλαγή εξαρτημάτων.

## Ειδικές προειδοποιήσεις ασφάλειας

- Χρησιμοποιήστε βοηθητική λαβή (εξ), εάν παρέχονται με το εργαλείο. Η απώλεια ελέγχου μπορεί να προκαλέσει τραυματισμό.
- Κρατάτε το ηλεκτρικό εργαλείο από τις μονωμένες επιφάνειες πιασίματος, κατά την εκτέλεση μιας λειτουργίας όπου το κοπτικό εξάρτημα μπορεί να έρθει σε επαφή με κρυμμένα καλώδια ή το ίδιο του το καλώδιο. Το εξάρτημα κοπής που έρχεται σε επαφή με ένα "ζωντανό" καλώδιο μπορεί να κάνει τα εκτεθειμένα μεταλλικά μέρη του ηλεκτρικού εργαλείου "ζωντανά" και αυτό θα μπορούσε να προκαλέσει στον χειριστή ηλεκτροπληξία.

## Κατευθυντήριες γραμμές για την ασφάλεια κατά της λειτουργίας του ηλεκτρικού εργαλείου

- Λαμβάνοντας υπόψη ότι ο αμίαντος μπορεί να προκαλέσει καρκίνο, τα υλικά που περιέχουν αμίαντο δεν πρέπει να υποβάλλονται σε επεξεργασία.
- Όταν χρησιμοποιείτε εργαλεία ηλεκτρικού ρεύματος σε εξωτερικό χώρο, πρέπει να εγκαταστήσετε τον προστατευτικό διακόπτη διαφυγής στο ηλεκτρικό εργαλείο.

- Κατά τη διάρκεια της εργασίας, πρέπει να κρατάτε σφιχτά το ηλεκτρικό εργαλείο και να είστε σίγουροι ότι στέκεστε σταθερά. Πρέπει να κρατάτε το ηλεκτρικό εργαλείο με τα χέρια σας.
- Κατά την εργασία, ακολουθήστε τη θέση του καλωδίου τροφοδοσίας. Προειδοποίηση: Το καλώδιο τροφοδοσίας μπορεί να εμπλακεί με το πτερύγιο ανάδευσης. Αποφύγετε την περιέλιξη γύρω από τα πόδια ή τα χέρια σας.
- Σε περίπτωση που το ηλεκτρικό εργαλείο πέσει στο αναδεδυόμενο διάλυμα, απενεργοποιήστε αμέσως το φως και ελέγξτε το ηλεκτρικό εργαλείο από ένα κέντρο σέρβις. Το υλικό που έχει εισχωρήσει στο ηλεκτρικό εργαλείο μπορεί να προκαλέσει ζημιά και να προκαλέσει ηλεκτροπληξία.
- Μην επεξεργάζεστε εκρηκτικές ουσίες (για παράδειγμα, ιδιαίτερα εύφλεκτους διαλύτες) και υλικά με θερμοκρασία ανάφλεξης μικρότερη από 21°C. Μελετήστε τις οδηγίες του κατασκευαστή για τέτοιου είδους υλικά προσεκτικά και κολλήστε σε αυτές.
- Λάβετε προστατευτικά μέτρα ανά ανά την εργασία μπορεί να εμφανιστεί καύσιμο ή εκρηκτική σκόνη, επιβλαβής για την υγεία.
- Απαγορεύεται αυστηρά η χρήση του ηλεκτρικού εργαλείου για την ανάμειξη οποιωνδήποτε προϊόντων διατροφής.
- Ο περιέκτης για ανάμειξη πρέπει να είναι αρκετά ανθεκτικός και πρέπει να τοποθετείται σε σταθερή επιφάνεια.
- Κατά την ανάμειξη, αποτρέψτε την πρόκληση πιτσιλιών στο σώμα του εργαλείου καθώς μπορεί να προκληθεί ηλεκτροπληξία.
- Πάντα να περιμένετε έως ότου το ηλεκτρικό εργαλείο έρθει σε πλήρη στάση πριν το αφήσετε.
- Αποφύγετε την υπερθέρμανση του ηλεκτρικού εργαλείου, όταν το χρησιμοποιείτε για μεγάλο χρονικό διάστημα.
- Μην χρησιμοποιείτε το ηλεκτρικό εργαλείο σε κατάσταση ακινησίας (π.χ. τοποθέτηση σε ειδικό πλαίσιο).

## Τα σύμβολα που χρησιμοποιούνται στο εγχειρίδιο

Τα παρακάτω σύμβολα χρησιμοποιούνται στο εγχειρίδιο λειτουργίας, θυμηθείτε τη σημασία τους. Η σωστή ερμηνεία των συμβόλων θα επιτρέψει τη σωστή και ασφαλή χρήση του ηλεκτρικού εργαλείου.

### Σύμβολο

### Έννοια

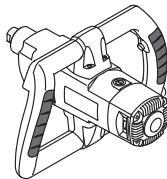

### Αναδευτήρας

Τμήματα γκριζο - μαλακή λαβή (με μονωμένη επιφάνεια).

### Αυτοκόλλητο σειριακού αριθμού:

CT ... - μοντέλο;  
XX - ημερομηνία κατασκευής;  
XXXXXXX - σειριακός αριθμός.

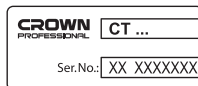



Σύμβολο	Έννοια
	Διαβάστε όλους τους κανονισμούς ασφαλείας και τις οδηγίες.
	Φορέστε γυαλιά προστασίας.
	Φορέστε προστατευτικά αυτιών.
	Να φοράτε μάσκα για τη σκόνη.
	Αποσυνδέστε το ηλεκτρικό εργαλείο από την πρίζα πριν από την εγκατάσταση ή ρύθμιση.
	Κατεύθυνση της κίνησης.
	Κατεύθυνση περιστροφής.
	Κλειδωμένο.
	Ξεκλειδωτο.
	Διπλή μόνωση / κατηγορία προστασίας.
	Προσοχή. Σημαντικό.
	Ένα σήμα που πιστοποιεί ότι το προϊόν συμμορφώνεται με τις βασικές απαιτήσεις των οδηγιών της ΕΕ και των εναρμονισμένων προτύπων της ΕΕ.
	Βήμα θέσης ελεγκτή ταχύτητας.
	Μην πετάτε το ηλεκτρικό εργαλείο σε στο δοχείο οικιακών απορριμμάτων.

## Περιγραφή ηλεκτρικού εργαλείου

Ο αναδευτήρας προορίζεται για την κονιοποίηση δομικών υλικών σε σκόνη, όπως ασβέστη, τσιμέντο, μίγματα για γύψο, υλικά που δεν περιέχουν διαλύτες, βερνίκια και παρόμοιες ουσίες.

## Εξαρτήματα ηλεκτρικού εργαλείου

- 1 Διακόπτης ενεργοποίησης / απενεργοποίησης
- 2 Οπές εξαιρισμού
- 3 Επιλογέας ταχύτητας βημάτων
- 4 Θήκη εργαλείων
- 5 Πλήκτρο κλειδώματος
- 6 Περιστρεφόμενος επιλογέας ταχυτήτων \*
- 7 Πτερύγιο αναδευτήρα \*
- 8 Ράβδος \*
- 9 Κλειδί (22 mm) \*
- 10 Κλειδί (19 mm) \*

\* Προαιρετικός εξοπλισμός

Δεν περιλαμβάνονται στο βασικό εξοπλισμό όλα τα εξαρτήματα που απεικονίζονται ή αναφέρονται.

## Τοποθέτηση και ρύθμιση εξαρτημάτων του ηλεκτρικού εργαλείου

Πριν εκτελέσετε εργασίες στο ηλεκτρικό εργαλείο πρέπει να το αποσυνδέσετε από το ρεύμα.



Μην σφίγγετε υπερβολικά τα εξαρτήματα σύσφιξης, για να μην προκληθεί ζημιά στο σπείρωμα.

Τοποθέτηση / αντικατάσταση του πτερυγίου ανάδευσης (βλ. Σχ. 1)

- Βιδώστε το πτερύγιο ανάδευσης 7 στη ράβδο 8 και σφίξτε τα με δύο κλειδιά 9 (22 mm) (βλ. Σχ. 1.1).
- Ενώ κρατάτε τη θήκη εργαλείων 4 με κλειδί 10 (19 mm), βιδώστε τη ράβδο 8 (με το πτερύγιο αναδευτήρα 7 τοποθετημένο νωρίτερα) και σφίξτε το με το κλειδί 9 (22 mm) όπως φαίνεται στο σχ. 1.2.
- Οι εργασίες αποσυναρμολόγησης πραγματοποιούνται με αντίστροφη σειρά.

## Έναρξη λειτουργίας των ηλεκτρικών εργαλείων

Χρησιμοποιείτε πάντοτε τη σωστή τάση τροφοδοσίας: η τάση τροφοδοσίας πρέπει να συμφωνεί με την τάση που αναγράφεται στην πινακίδα του ηλεκτρικού εργαλείου.

## Ενεργοποίηση / απενεργοποίηση του ηλεκτρικού εργαλείου

Ενεργοποίηση / απενεργοποίηση σύντομης διάρκειας

Για την ενεργοποίηση, πιέστε και κρατήστε πατημένο το διακόπτη ενεργοποίησης / απενεργοποίησης 1. Για απενεργοποίηση, αφήστε τον.

## Ενεργοποίηση / απενεργοποίηση μεγάλης διάρκειας

### Ενεργοποίηση:

Πίστετε το διακόπτη ενεργοποίησης / απενεργοποίησης **1** και ασφαλίστε τον στη σωστή θέση με το κουμπι κλειδώματος για το διακόπτη ενεργοποίησης / απενεργοποίησης **5**.

### Απενεργοποίηση:

Πίστετε και αφήστε το διακόπτη ενεργοποίησης / απενεργοποίησης **1**.

## Σχεδιαστικά χαρακτηριστικά του ηλεκτρικού εργαλείου

### Βίδωμα των βιδών

Χρησιμοποιώντας τον περιστρεφόμενο επιλογέα ταχυτήτων **6**, μπορείτε να επιλέξετε την απαιτούμενη ταχύτητα του αναδευτήρα (επίσης κατά τη διάρκεια της λειτουργίας).

Η απαιτούμενη ταχύτητα εξαρτάται από το υλικό και μπορεί να προσδιοριστεί με πρακτικές δοκιμές.

Ύστερα από πολύωρη λειτουργία σε χαμηλή ταχύτητα, αφήστε το ηλεκτρικό εργαλείο να κρυώσει για περίπου 3 λεπτά στη μέγιστη ταχύτητα χωρίς φορτίο.

### Διακόπτης επιλογής βαθμίδας ταχύτητας



**Προσοχή:** η ταχύτητα περιστροφής μπορεί να αλλάξει μόνο όταν ο κινητήρας έχει ακινητοποιηθεί πλήρως.



**Η πρώτη ταχύτητα** - στον πίνακα τεχνικών προδιαγραφών παρατίθεται το εύρος τιμών για τις στροφές ανά λεπτό.



**Η δεύτερη ταχύτητα** - στον πίνακα τεχνικών προδιαγραφών παρατίθεται το εύρος τιμών για τις στροφές ανά λεπτό.

## Συστάσεις για το χειρισμό του ηλεκτρικού εργαλείου

### Ανάδευση διαφόρων ουσιών



Μην αναδεύετε εκρηκτικές ουσίες (για παράδειγμα, εξαιρετικά εύφλεκτους διαλύτες) και υλικά με θερμοκρασία ανάφλεξης χαμηλότερη από 21°C. Διαβάστε προσεκτικά και τηρήστε τις οδηγίες του κατασκευαστή αναφορικά με τέτοιου είδους υλικά.

• Η επιλογή του τύπου αναδευτήρα εξαρτάται από τα είδη των ουσιών που αναδεύετε. Χρησιμοποιήστε αναδευτήρες με πτερύγιο αριστερόστροφης περιστροφής στην περίπτωση ουσιών χαμηλού ιξώδους (αραιωμένες μπιγιές, βερνίκια, μίγματα στεγανοποίησης, υγρό διάλυμα τσιμέντου). Χρησιμοποιήστε αναδευτήρες με πτερύγιο αριστερόστροφης περιστροφής στην περίπτωση ουσιών υψηλού ιξώδους (έτοιμο διάλυμα γύψωσης, μπετόν, πολυμερείς ρητίνες).

- Κατά τη διάρκεια της εργασίας, πρέπει να κρατάτε σφιχτά το ηλεκτρικό εργαλείο και να είστε σίγουροι ότι στέκεστε σταθερά. Πρέπει να κρατάτε το ηλεκτρικό εργαλείο και με τα δύο χέρια, καθιστώντας έτσι την υλοποίηση των εργασιών πιο βολική και αυξάνοντας τον βαθμό ελέγχου του ηλεκτρικού εργαλείου.
- Σταθεροποιήστε προσεκτικά το δοχείο με το μίγμα που αναδεύετε κατά τη διάρκεια της εργασίας.
- Κινήστε το ηλεκτρικό εργαλείο προς τα πάνω, προς τα κάτω εκτελώντας κυκλικές κινήσεις, έτσι ώστε να επιτευχθεί η καλύτερη δυνατή ανάδευση όλης της ποσότητας του μίγματος.
- Μετά το τέλος της εργασίας, πλύνετε και σκουπίστε τον αναδευτήρα.

## Συντήρηση του ηλεκτρικού εργαλείου / προληπτικά μέτρα

**Πριν εκτελέσετε εργασίες στο ηλεκτρικό εργαλείο πρέπει να το αποσυνδέσετε από το ρεύμα.**

### Καθαρισμός του ηλεκτρικού εργαλείου

Μια απαραίτητη προϋπόθεση για τη μακροχρόνια χρήση του εργαλείου είναι να διατηρείται καθαρό. Φυσάτε τακτικά πεπιεσμένο αέρα στις σχισμές αερισμού **2** του ηλεκτρικού εργαλείου.

### Εξυπηρέτηση μετά την πώληση και παροχή υπηρεσιών

Η εξυπηρέτησή μας μετά την πώληση απαντά στις ερωτήσεις σας σχετικά με τη συντήρηση και την επισκευή του προϊόντος σας, καθώς και με ανταλλακτικά. Πληροφορίες σχετικά με τα κέντρα εξυπηρέτησης, διαγράμματα και πληροφορίες ανταλλακτικών σχετικά με τα ανταλλακτικά μπορείτε επίσης να βρείτε στην ιστοσελίδα: [www.crown-tools.com](http://www.crown-tools.com).

## Μεταφορά των ηλεκτρικών εργαλείων

- Κατηγορηματικά να μην πέσει καμία μηχανική επίδραση επί της συσκευασίας κατά τη μεταφορά.
- Κατά την εκφόρτωση / φόρτωση δεν επιτρέπεται να χρησιμοποιήσετε οποιοδήποτε είδος τεχνολογίας που λειτουργεί με βάση την αρχή της σύσφιξης συσκευασίας.

### Προστασία του περιβάλλοντος



**Ανακύκλωση της πρώτης ύλης αντί της καταστροφής της.**

Το ηλεκτροεργαλείο, ο πρόσθετος εξοπλισμός του και η συσκευασία του υπάγονται στη διαδικασία της οικολογικής ανακύκλωσης.

Προς όφελος της επιλεγμένης επανακυκλοφορίας των αποβύρων, τα συνθετικά συστατικά των ανταλλακτικών αναγράφονται αντίστοιχα.

Οι παρόν οδηγίες χρήσης έχουν εκτυπωθεί σε χαρτί ανακυκλωμένο χωρίς εφαρμογή χλωρίου.

**Ο κατασκευαστής επιφυλάσσει το δικαίωμα να επιφέρει αλλαγές.**

Ελληνικά

# Технические характеристики электроинструмента

Миксер		СТ10049
Код электроинструмента	[220-230 В ~50/60 Гц]	421647
Номинальная мощность	[Вт]	1100
Выходная мощность	[Вт]	490
Сила тока при напряжении	220-230 В [А]	4.8
Число оборотов холостого хода		
- первая передача	[мин <sup>-1</sup> ]	130-450
- вторая передача	[мин <sup>-1</sup> ]	245-850
Держатель принадлежностей		M14
Макс. диаметр мешалки	[мм] [дюймы]	120 4-23/32"
Вес	[кг] [фунты]	4,1 9.04
Класс безопасности		□ / II
Звуковое давление	[дВ(А)]	86,6
Акустическая мощность	[дВ(А)]	99,2
Вибрация	[м/с <sup>2</sup> ]	3,46

## Информация о шуме



Носить приспособление для защиты органов слуха при уровне звукового давления свыше 85 дВ(А).

## Соответствия требуемым нормам

Мы заявляем под нашу единоличную ответственность, что описанный в разделе "Технические характеристики электроинструмента" продукт отвечает всем соответствующим положениям Директив 2006/42/ЕС, включая их изменения, а также следующим нормам: EN 60745-1, EN 60745-2-1.

Менеджер по сертификации

Wu Cunzhen



**ПРЕДУПРЕЖДЕНИЕ.** Чтобы снизить риск получения травм, пользователь должен ознакомиться с руководством по эксплуатации!

## Общие правила техники безопасности



**ПРЕДУПРЕЖДЕНИЕ.** Прочтите все предупреждения о технике безопасности и инструкции. Несоблюдение предупреждений и инструкций может привести к поражению электрическим током, возгоранию и / или серьезной травме.

**Сохраните все предупреждения и инструкции для дальнейшего использования.**

Термин "электроинструмент", используемый в тексте предупреждений, относится к электроинструменту с питанием от электросети (проводной) или электроинструменту с питанием от аккумулятора (беспроводной).

## Безопасность рабочего места

- Рабочее место должно быть чистым и хорошо освещенным. В захламленных или темных местах вероятны несчастные случаи.

Merit Link International AG  
Stabio, Швейцария, 30.07.2018

- Не используйте электроинструменты во взрывоопасных средах, например, в присутствии легковоспламеняющихся жидкостей, газов или пыли. Электроинструменты создают искры, которые могут стать причиной воспламенения пыли или паров.
- Во время работы электроинструмента не допускайте присутствия детей и других лиц. Отвлечение внимания может привести к потере контроля.

### Рекомендации по электробезопасности

- Вилки электроинструмента должны соответствовать розетке. Никогда не вносите изменения в конструкцию вилки. Не используйте адаптеры с заземленными электроинструментами. Вилки оригинальной конструкции и соответствующие розетки уменьшают риск поражения электрическим током.
- Избегайте контакта с заземленными поверхностями, такими как трубы, радиаторы, плиты и холодильники. Это повышает риск поражения электрическим током.
- Не подвергайте электроинструмент воздействию дождя или влаги. Попадание воды внутрь электроинструмента повышает риск поражения электрическим током.
- Не используйте токоведущий кабель в целях, для которых он не предназначен. Никогда не используйте кабель для переноса электроинструмента, подтягивания электроинструмента к себе, или для выключения электроинструмента рывком за токоведущий кабель. Оберегайте токоведущий кабель от нагревания, нефтепродуктов, острых кромок или движущихся частей электроинструмента. Поврежденный или спутанный токоведущий кабель увеличивает опасность поражения электрическим током.
- При работах на открытом воздухе, используйте удлинительные кабели, предназначенные для наружных работ, это снизит опасность поражения электрическим током.
- Если нельзя избежать работы электроинструмента на участке с повышенной влажностью, используйте устройство защитного отключения (УЗО). Использование УЗО снижает риск поражения электрическим током. ПРИМЕЧАНИЕ. термин "УЗО (RCD)" может быть заменен термином "устройство защитного отключения (GFCI)" или "автоматический выключатель с функцией защиты от тока утечки (ELCB)".
- **Предупреждение!** Никогда не прикасайтесь к открытым металлическим поверхностям редуктора, защитного кожуха и т.д., так как на металлические поверхности воздействуют электромагнитные волны и касание к ним может привести к травме или несчастному случаю.

### Рекомендации по личной безопасности.

- Будьте бдительными, следите за тем, что вы делаете, и при работе с электроинструментом руководствуйтесь здравым смыслом. Не используйте электроинструмент, если вы устали или находитесь под воздействием наркотических средств, алкоголя или лекарств. Ослабле-

ние внимания при работе с электроинструментом может привести к серьезной травме.

- **Используйте средства индивидуальной защиты. Всегда надевайте защитные очки.** Средства индивидуальной защиты, такие как пылезащитная маска, нескользящая защитная обувь, каска или средства защиты органов слуха, которые используются в соответствующих условиях, уменьшают вероятность получения травм.
- **Не допускайте непреднамеренного запуска электроинструмента. Перед подключением к источнику питания и / или аккумулятору, поднятием или переносом электроинструмента убедитесь, что выключатель / выключатель находится в выключенном состоянии.** Перемещение электроинструмента, когда палец находится на выключателе / выключателе, или включение питания электроинструментов с включенным выключателем / выключателем может стать причиной несчастного случая.
- **Перед включением, необходимо убрать из вращающихся частей электроинструмента все дополнительные ключи и приспособления.** Ключ, оставленный во вращающейся части электроинструмента, может быть причиной серьезных травм.
- **Не предпринимайте чрезмерных усилий. Всегда сохраняйте устойчивое положение и равновесие.** Это позволяет лучше контролировать электроинструмент в непредвиденных ситуациях.
- **Носите соответствующую одежду. Не надевайте свободную одежду или украшения. Держите волосы, одежду и перчатки вдали от движущихся деталей.** Свободная одежда, украшения или длинные волосы могут быть захвачены подвижными частями электроинструмента, что станет причиной серьезных травм.
- **Если в конструкции электроинструмента предусмотрена возможность для подключения пылеулавливающих и пылесборных устройств, убедитесь, что они подключены и правильно используются.** Использование таких устройств уменьшает опасности, связанные с накоплением пыли.
- **Всегда будьте осторожны, не игнорируйте принципы безопасной работы с электроинструментом из-за знаний и опыта, полученных вследствие частого пользования электроинструментом.** Неосторожное действие может незамедлительно привести к серьезным травмам.
- **Предупреждение!** Во время работы электроинструменты могут создавать электромагнитное поле. При определенных обстоятельствах такое поле может создавать помехи активным или пассивным медицинским имплантатам. Чтобы снизить риск серьезной или смертельной травмы, перед использованием электроинструмента рекомендуем людям с медицинскими имплантатами проконсультироваться с врачом и изготовителем медицинского имплантата.

### Использование и обслуживание электроинструмента

- Люди с недостаточными психофизическими или умственными способностями и дети не могут управлять электроинструментом, если человек, от-

ответственный за их безопасность, не контролирует их или не инструктирует об использовании электроинструмента.

- **Не перегружайте электроинструмент. Используйте электроинструмент, который соответствует вашей цели применения.** Соответствующий электроинструмент будет работать лучше и безопаснее с той производительностью, для которой он был спроектирован.

- **Не работайте электроинструментом с неисправным выключателем / выключателем.** Электроинструмент, включение / выключение которого, не может контролироваться, представляет опасность и должен быть немедленно отремонтирован.

- **Перед выполнением каких-либо настроек, сменой принадлежностей или хранением электроинструментов - отсоедините вилку от источника питания и / или аккумулятор от электроинструмента.** Эти меры безопасности снижают риск случайного запуска электроинструмента.

- **Храните неиспользуемые электроинструменты в недоступном для детей месте и не разрешайте лицам, которые не ознакомились с электроинструментом или этими инструкциями, использовать электроинструмент.** Электроинструменты опасны в руках неподготовленных пользователей.

- **Следите за состоянием электроинструмента. Проверяйте осевое биение и надежность соединения подвижных деталей, а также любые неисправности, которые могут вывести электроинструмент из строя. Неисправный электроинструмент необходимо отремонтировать перед использованием.** Многие несчастные случаи возникают из-за плохого состояния электроинструмента.

- **Режущие инструменты должны содержаться в чистоте и быть хорошо заточенными.** Правильно установленные режущие инструменты с острыми режущими кромками уменьшают возможность заклинивания и облегчают управление электроинструментом.

- **Используйте электроинструмент, принадлежности, насадки и т.п. в соответствии с инструкциями, принимая во внимание условия работы и выполняемые работы.** Использование электроинструмента для операций, для которых он не предназначен, может привести к опасной ситуации.

- **Поддерживайте рукоятки и поверхности захвата сухими, чистыми и свободными от масла и смазки.** Скользкие рукоятки и поверхности захвата препятствуют безопасному обращению с электроинструментом и управлению им в неожиданных ситуациях.

- Обратите внимание, что при работе с электроинструментом необходимо правильно держать вспомогательную рукоятку; выполнение этого требования облегчает управление электроинструментом. Таким образом, правильное удержание электроинструмента может снизить риск несчастных случаев или травм.

## Техническое обслуживание

- **Обслуживание Вашего электроинструмента должно производиться квалифицированными специалистами с использованием рекомендо-**

**ванных запасных частей.** Это дает гарантию, того что безопасность Вашего электроинструмента будет сохранена.

- Соблюдайте инструкции по смазке, а также рекомендации по замене аксессуаров.

## Особые указания по технике безопасности

- **Используйте вспомогательную(ые) рукоятку(и), если она(они) поставляется(ются) вместе с электроинструментом.** Потеря контроля может привести к травме.

- **При выполнении операций, при которых режущая принадлежность может задеть скрытую электропроводку или собственный кабель, держите электроинструмент только за рукоятки с изолированной поверхностью.** Касание режущей принадлежности провода под напряжением, может привести к появлению напряжения в металлических частях электроинструмента и стать причиной поражения оператора электрическим током.

## Правила техники безопасности при эксплуатации электроинструмента

- Асбест является канцерогенным материалом, поэтому запрещается обрабатывать асбестосодержащие заготовки.

- При использовании электроинструмента на открытом воздухе, установите выключатель защиты от тока короткого замыкания (ТКЗ).

- Во время работы крепко удерживайте электроинструмент руками и сохраняйте равновесие.

- При работе следите за положением токоведущего кабеля. Внимание: токоведущий кабель может наматываться на мешалку. Не допускайте обматывания им ног или рук.

- Если электроинструмент упадет в перемешиваемую массу, то немедленно отключите вилку сети от штепсельной розетки и предоставьте электроинструмент в сервисный центр. Проникшая в инструмент перемешиваемая масса может привести к повреждению и поражению электрическим током.

- Не обрабатывайте взрывоопасные вещества (например, легковоспламеняющиеся растворители) и материалы с температурой возгорания ниже 21°C. Внимательно изучите и соблюдайте инструкции производителя для данного вида материалов.

- Примите меры защиты, если во время работы возможно возникновение вредной для здоровья, горючей или взрывоопасной пыли.

- Категорически запрещается использовать электроинструмент для перемешивания пищевых продуктов.

- Емкость, в которой будет производиться перемешивание, должна быть достаточно прочной, а также должна быть установлена на устойчивую поверхность.

- При перемешивании следите за тем, чтобы брызги не попадали на корпус электроинструмента, так как это может стать причиной поражения электрическим током.

- Дожидайтесь полной остановки электроинструмента и только после этого выпускайте его из рук.

- Не допускайте перегрева электроинструмента при длительном использовании.
- Не работайте электроинструментом в стационарном режиме (например, установив его в специальную станину).

## Символы, используемые в инструкции

В руководстве по эксплуатации используются нижеприведенные символы, запомните их значение. Правильная интерпретация символов поможет использовать электроинструмент правильно и безопасно.

Символ	Значение
--------	----------

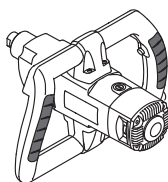

**Миксер**  
Участки, обозначенные серым цветом мягкая накладка (с изолированной поверхностью).

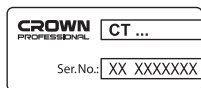

**Наклейка с серийным номером:**  
СТ ... - модель;  
XX - дата производства;  
XXXXXXX - серийный номер.



Ознакомьтесь со всеми указаниями по технике безопасности и инструкциями.



Носите защитные очки.



Носите защитные наушники.



Носите пылезащитную маску.



Отключайте электроинструмент от сети перед проведением монтажных и регулировочных работ.



Направление движения.



Направление вращения.

Символ	Значение
--------	----------



Заблокировано.



Разблокировано.



Двойная изоляция / класс защиты.



Внимание. Важная информация.



Знак, удостоверяющий, что изделие соответствует основным требованиям директив ЕС и гармонизированным стандартам Европейского Союза.



Положение ступенчатого регулятора скорости.



Не выбрасывайте электроинструмент в бытовой мусор.

## Назначение электроинструмента

Миксер предназначен для перемешивания порошкообразных строительных материалов, таких как известь, цемент, смеси для штукатурки, не содержащих растворителя красок, лаков и подобных материалов.

## Элементы устройства электроинструмента

- 1 Включатель / выключатель
- 2 Вентиляционные отверстия
- 3 Ступенчатый переключатель скорости
- 4 Держатель инструмента
- 5 Фиксатор включателя / выключателя
- 6 Регулятор оборотов \*
- 7 Мешалка \*
- 8 Штанга \*
- 9 Ключ гаечный (22 мм) \*
- 10 Ключ гаечный (19 мм) \*

\* Принадлежности

Перечисленные, а также изображенные принадлежности, частично не входят в комплект поставки.



---

## Монтаж и регулировка элементов электроинструмента

Перед проведением всех процедур электроинструмент обязательно отключить от сети.



Не затягивайте слишком сильно крепежные элементы, чтобы не повредить их резьбу.

Монтаж / замена мешалки (см. рис. 1)

- Накрутите мешалку 7 на штангу 8, и затяните при помощи двух ключей 9 (22 мм) (см. рис. 1.1).
- Удерживая держатель 4 ключом 10 (19 мм), вкрутите штангу 8 (с накрученной ранее мешалкой 7), и при помощи ключа 9 (22 мм) затяните ее, как показано на рисунке 1.2.
- Демонтаж производите в обратной последовательности.

---

## Ввод в эксплуатацию электроинструмента

Убедитесь в том, что имеющееся напряжение в сети соответствует данным, указанным на приборном щитке электроинструмента.

---

## Включение / выключение электроинструмента

### Кратковременное включение / выключение

Для включения нажмите включатель / выключатель 1, для выключения - отпустите.

### Включение на длительное время / выключение

#### Включение:

Нажмите включатель / выключатель 1 и зафиксируйте его положение фиксатором включателя / выключателя 5.

#### Выключение:

Нажмите и отпустите включатель / выключатель 1.

---

## Конструктивные особенности электроинструмента

### Регулятор скорости

При помощи регулятора скорости 6, выставляется необходимое число оборотов мешалки (в том числе и в процессе работы).

Нужное число оборотов зависит от обрабатываемого материала, условий работы и может быть установлено практическим тестированием.

При продолжительной работе на низких оборотах необходимо охладить электроинструмент, в течение 3 минут, для этого установите максимальное число оборотов и оставьте электроинструмент работать на холостом ходу.

### Ступенчатый регулятор скорости



**Внимание:** изменение диапазона оборотов производите только после полной остановки двигателя.



**Первая скорость** - значения диапазона оборотов вы можете найти в таблице технических данных.



**Вторая скорость** - значения диапазона оборотов вы можете найти в таблице технических данных.

---

## Рекомендации при работе электроинструментом

### Перемешивание различных веществ



Не обрабатывайте взрывоопасные вещества (например, легковоспламеняющиеся растворители) и материалы с температурой возгорания ниже 21°C. Внимательно изучите и соблюдайте инструкции производителя для данного вида материалов.

- Выбор типа мешалки зависит от типа смешиваемых веществ. Для веществ с низкой вязкостью (дисперсные краски, лаки, герметизирующие компаунды, жидкий цементный раствор) используйте мешалки с левосторонним закручиванием лопастей. Для веществ с высокой вязкостью (готовый раствор для штукатурки, бетон, шпаклёвки, полимерные смолы) используйте мешалки с правосторонним закручиванием лопастей.
- При работе необходимо крепко удерживать электроинструмент, а также находиться в устойчивом положении. Удерживайте электроинструмент обеими руками, это упрощает выполнение работы и увеличивает степень контроля над электроинструментом.
- При работе зафиксируйте емкость, в которой находится перемешиваемая смесь.
- Перемещайте электроинструмент вверх-вниз, а также по окружности, чтобы добиться наилучшего перемешивания по всему объему смеси.
- После окончания работы обязательно вымойте и вытрите мешалку.

---

## Обслуживание / профилактика электроинструмента

Перед проведением всех процедур электроинструмент обязательно отключить от сети.

### Чистка электроинструмента

Обязательным условием для долгосрочной и безопасной эксплуатации электроинструмента является содержание его в чистоте. Регулярно продувайте электроинструмент сжатым воздухом через вентиляционные отверстия 2.



## Послепродажное обслуживание

Ответы на вопросы по ремонту и обслуживанию вашего продукта вы можете получить в сервисных центрах. Информацию о сервисных центрах, схемы запчастей и информацию по запчастям Вы можете найти по адресу: [www.crown-tools.com](http://www.crown-tools.com).

## Транспортировка электроинструментов

- Не допускайте падения упаковки, а также любые механические воздействия на нее при транспортировке.
- При погрузке / разгрузке не используйте погрузочную технику, работающую по принципу зажима упаковки.

## Защита окружающей среды



**Вторичное использование сырья вместо устранения мусора!**

Электроинструмент, дополнительные принадлежности и упаковку следует экологически чисто утилизировать. В интересах чистосортной рециркуляции отходов детали из синтетических материалов соответственно обозначены. Настоящее руководство по эксплуатации напечатано на бумаге, изготовленной из вторсырья без применения хлора.

Оговаривается возможность внесения изменений.

Русский

# Технічні характеристики електроінструменту

Змішувач		СТ10049
Код електроінструмента	[220-230 В ~50/60 Гц]	421647
Номінальна потужність	[Вт]	1100
Вихідна потужність	[Вт]	490
Сила току при нарузі	220-230 В [А]	4.8
Частота обертання холостого ходу		
- перша передача	[хв <sup>-1</sup> ]	130-450
- друга передача	[хв <sup>-1</sup> ]	245-850
Утримувач інструменту		M14
Макс. діаметр лопаті змішувача апарату	[мм] [дюйми]	120 4-23/32"
Вага	[кг] [фунти]	4,1 9.04
Клас захисту		□ / II
Рівень шуму	[dB(A)]	86,6
Акустична потужність	[dB(A)]	99,2
Рівень вібрації	[м/с <sup>2</sup> ]	3,46

## Інформація про шум



Завжди використовуйте звукоізоляційні навушники при рівні шуму понад 85 dB(A).

## CE Відповідності необхідним нормам

Ми заявляємо під нашу одноособову відповідальність, що описаний у розділі "Технічні характеристики електроінструменту" продукт відповідає усім відповідним положенням Директив 2006/42/ЕС, включаючи їх зміни, а також наступним нормам: EN 60745-1, EN 60745-2-1.

Менеджер із сертифікації

Wu Cunzhen

Merit Link International AG  
Stabio, Швейцарія, 30.07.2018



**ПОПЕРЕДЖЕННЯ.** Щоб знизити ризик отримання травм, користувач повинен ознайомитися з керівництвом по експлуатації!

## Загальні правила техніки безпеки



**ПОПЕРЕДЖЕННЯ.** Прочитайте всі попередження з техніки безпеки та інструкції. Недотримання попереджень та інструкцій може призвести до ураження електричним струмом, займання і / або серйозних травм.

Збережіть всі попередження та інструкції для подальшого використання.

Термін "електроінструмент", який використовується в тексті попереджень, відноситься до електроінструменту з живленням від електромережі (привідний) або електроінструменту з живленням від акумулятора (бездротовий).

## Безпека робочого місця

- Робоче місце повинно бути чистим і добре освітленим. У захаращених або темних місцях вірогідні нещасні випадки.
- Не використовуйте електроінструменти у вихонебезпечних середовищах, наприклад, в присутності легкозаймистих рідин, газів або пилу. Електроінструменти створюють іскри, які можуть призвести до займання пилу або парів.
- Під час роботи електроінструмента не допускайте присутності дітей та інших осіб. Відволікання уваги може призвести до втрати контролю.

## Рекомендації з електробезпеки

- **Вилки електроінструменту повинні підходити до розетки. Ніколи не вносьте зміни в конструкцію вилки. Не використовуйте адаптери з заземленими електроінструментами.** Вилки оригінальної конструкції і відповідні розетки зменшують ризик ураження електричним струмом.
- **Уникайте контакту з заземленими поверхнями, такими як труби, радіатори, плити та холодильники.** Це підвищує ризик ураження електричним струмом.
- **Не піддавайте електроінструмент впливу дощової води або вологи.** Попадання води в середину електроінструмента підвищує ризик ураження електричним струмом.
- **Не використовуйте електричний кабель в цілях, для яких він не призначений. Ніколи не використовуйте кабель для перенесення електроінструменту, підтягання електроінструменту до себе або для вимкнення електроінструменту ривком за електричний кабель.** Оберегайте електричний кабель від нагрівання, нафтопродуктів, гострих крайок або рухомих частин електроінструменту. Пошкоджений або спутаний електричний кабель збільшує небезпеку поразки електричним струмом.
- **При роботах на відкритому повітрі, використовуйте подовжувальні кабелі, призначені для зовнішніх робіт, це знизить небезпеку ураження електричним струмом.**
- **Якщо не можна уникнути роботи електроінструмента на ділянці з підвищеною вологістю, використовуйте пристрій захисного відключення (УЗО).** Використання УЗО знижує ризик ураження електричним струмом. ПРИМІТКА: термін "УЗО (RCD)" може бути замінений терміном "пристрій захисного відключення (GFCI)" або "автоматичний вимикач з функцією захисту від струму витоку (ELCB)".
- **Увага!** Ніколи не торкайтеся до відкритих металевих поверхонь редуктора, захисного кожуха і т.д., оскільки на металеві поверхні впливають електромагнітні хвилі і торкання до них може призвести до травми або нещасного випадку.

## Рекомендації з особистої безпеки.

- **Будьте пильними, стежте за тим, що ви робите, і при роботі з електроінструментом керуйтеся здоровим глуздом. Не використовуйте електроінструмент, якщо ви втомилися або перебуваєте під впливом наркотичних засобів, алкоголю або ліків.** Ослаблення уваги при роботі з електроінструментом може призвести до серйозної травми.
- **Використовуйте засоби індивідуального захисту. Завжди надівайте захисні окуляри.** Засоби індивідуального захисту, такі як пилозахисна маска, нековзне захисне взуття, каска або засоби захисту органів слуху, які використовуються у відповідних умовах, зменшують ймовірність отримання травм.
- **Не допускайте ненавмисного запуску електроінструменту. Перед підключенням до джерела живлення та / або акумулятора, підняттям або перенесенням електроінструменту переконайтеся, що вмикач / вимикач знаходиться у вимкненому стані.** Переміщення електроінструменту, коли палець знаходиться на вмикачі / вимикачі, або ввімкнення живлення електроінструментів з

включеним вмикачем / вимикачем може стати причиною нещасного випадку.

- **Перед ввімкненням необхідно прибрати з частин електроінструменту, що обертаються, всі додаткові ключі і пристосування.** Ключ, залишений в частині електроінструменту, що обертається, може бути причиною серйозних травм.
- **Не докладайте надмірних зусиль. Завжди зберігайте стійке положення і рівновагу.** Це дозволяє краще контролювати електроінструмент у непередбачуваних ситуаціях.
- **Носіть відповідний одяг. Не вдягайте вільний одяг або прикраси.** Тримайте волосся, одяг і рукавиці далеко від рухомих деталей. Вільний одяг, прикраси або довге волосся можуть бути захоплені рухомими частинами електроінструменту, що стане причиною серйозних травм.
- **Якщо в конструкції електроінструменту передбачена можливість для підключення пилловолокуючих і пилосбірних пристроїв, переконайтеся, що вони підключені і правильно використовуються.** Використання таких пристроїв зменшує небезпеку, пов'язані з накопиченням пилу.
- **Завжди будьте уважні, не ігноруйте принципи безпечної роботи з електроінструментом через знання і досвід, отримані внаслідок частого користування електроінструментом.** Необережна дія може негайно призвести до серйозних травм.
- **Увага!** Електроінструмент створює під час роботи електромагнітне поле. За деяких обставин, це поле може чинити негативний вплив на активні або пасивні медичні імплантати. Щоб зменшити ризик заподіяння серйозної шкоди здоров'ю або травми з летальним наслідком, людям з медичними імплантатами, перед початком експлуатації електроінструмента, рекомендується проконсультуватися з лікарем і виробником медичного імплантату.

## Використовування і обслуговування електроінструмента

- Люди з недостатніми психофізичними або розумовими здібностями і діти не можуть управляти електроінструментом, якщо людина, яка відповідає за їх безпеку, не контролює їх чи не інструктує щодо використання електроінструменту.
- **Не перевантажуйте електроінструмент. Використовуйте електроінструмент, який відповідає вашій цілі використання.** Відповідний електроінструмент буде працювати краще і безпечніше з тією продуктивністю, для якої він був спроектований.
- **Не працюйте електроінструментом з несправним вмикачем / вимикачем.** Електроінструмент, ввімкнення / вимкнення якого не може контролюватися, становить небезпеку і повинен бути негайно відремонтований.
- **Перед виконанням будь-яких налаштувань, заміною приладдя або зберіганням електроінструментів - від'єднайте вилку від джерела живлення і / або акумулятор від електроінструменту.** Ці заходи безпеки знижують ризик випадкового запуску електроінструмента.
- **Зберігайте невикористовувані електроінструменти в недоступному для дітей місці і не дозволяйте особам, які не ознайомилися з електроінструментом або цими інструкціями, використовувати електроінструмент.** Електроінструменти небезпечні в руках не підготовлених користувачів.
- **Слідуйте за станом електроінструменту. Перевіряйте осьове биття і надійність з'єднання**

рухомих деталей, а також будь-які несправності, які можуть вивести електроінструмент з ладу. Несправний електроінструмент необхідно відремонтувати перед використанням. Багато нещасних випадків виникають через поганий стан електроінструменту.

- **Ріжучі інструменти повинні знаходитися в чистоті і бути добре заточеними.** Правильно встановлені ріжучі інструменти з гострими ріжучими кромками зменшують можливість заклинювання і полегшують управління електроінструментом.

- **Використовуйте електроінструмент, приладдя, насадки і т.п. відповідно до інструкцій, беручи до уваги умови роботи і виконувати роботи.** Використання електроінструмента для операцій, для яких він не призначений, може призвести до небезпечної ситуації.

- **Підтримуйте рукоятки і поверхні захоплення сухими, чистими і вільними від масла і мастила.** Слизькі рукоятки і поверхні захоплення перешкоджають безпечному поводженню з електроінструментом і управління ним в несподіваних ситуаціях.

- **Зверніть увагу, що при роботі з електроінструментом необхідно правильно тримати допоміжну рукоятку; виконання цієї вимоги полегшує управління електроінструментом.** Таким чином, правильне утримання електроінструменту може знизити ризик нещасних випадків або травм.

## Технічне обслуговування

- **Обслуговувати Ваш електроінструмент повинні кваліфіковані фахівці з використанням рекомендованих запасних частин.** Це дає гарантію, що безпека Вашого електроінструменту буде збережена.

- **Дотримуйтеся інструкції по змащуванню, а також рекомендації по заміні аксесуарів.**

## Особливі вказівки з техніки безпеки

- **У разі наявності використовуйте допоміжну рукоятку(-и).** Втрата контролю над приладом може призвести до травми.

- **Тримайте електроінструмент за ізольовані поверхні захвату під час робіт, коли ріжучий механізм може контактувати з прихованою електропроводкою або власним шнуром.** Контакт ріжучого механізму з проводом під напругою може призвести до появи напруги в незахищених металевих частинах електроінструменту та ураження оператора електричним струмом.

## Правила техніки безпеки при експлуатації електроінструмента

- **Враховуючи те, що азбест може викликати захворювання на рак, матеріали, що містять азбест, не підлягають обробці.**

- **Під час використання електроінструментів на відкритому повітрі, необхідно встановити захисний вітришко короткого замикання на електроінструменті.**

- **Під час роботи ви повинні міцно тримати електроінструмент і переконатися в тому, що займає стійку позицію. Необхідно тримати електроінструмент своїми руками.**

- **Під час роботи необхідно стежити за положенням кабелю електроживлення.** Попередження: кабель електроживлення може потрапити у лопать змішувача. Уникайте намотування навколо ніг або рук.

- **У випадку, якщо електроінструмент потрапив у розчин, що перемішується, негайно вимкніть його і перевірте електроінструмент у сервісному центрі.** Матеріал, що потрапив до інструменту, може призвести до пошкодження електричним струмом.

- **Не піддавайте обробці вибухові речовини (наприклад, легкозаймисті розчинники) і матеріали з температурою займання менше 21°C.** Уважно вивчіть інструкції виробника такого роду матеріалів і дотримуйтеся їх.

- **Приймайте захисні заходи, якщо в ході роботи можлива поява горючого або вибухонебезпечного пилу, шкідливого для здоров'я людини.**

- **Суворо забороняється використання інструментів для змішування будь-яких харчових продуктів.**

- **Контейнер для змішування має бути досить довговічним і розміщений на стійкій поверхні.**

- **Під час змішування уникайте потрапляння бризок на корпус інструменту - це може викликати електрошок.**

- **Завжди чекайте повної зупинки електроінструменту, перш ніж покласти його.**

- **Уникайте перегріву електроінструменту під час його тривалого використання.**

- **Не потрібно використовувати інструмент у спеціальному режимі (наприклад, поміщати його у спеціальну рамку).**



## Символи, що використовуються в інструкції

В інструкції використовуються нижченаведені символи, запам'ятайте їх значення. Правильна інтерпретація символів допоможе використовувати електроінструмент правильно і безпечно.

Символ	Значення
	<b>Змішувач</b> Ділянки, які позначені сірим кольором, м'яка накладка (з ізольованою поверхнею).
	<b>Наклейка з серійним номером:</b> CT ... - модель; XX - дата виробництва; XXXXXXX - серійний номер.
	Ознайомтесь з усіма вказівками з техніки безпеки та інструкціями.
	Носіть захисні окуляри.

Символ	Значення
	Носіть захисні навушники.
	Носіть пилозахисну маску.
	Відключайте прилад від мережі перед проведенням монтажних і регулювальних робіт.
	Напрямок руху.
	Напрямок обертання.
	Заблоковано.
	Розблоковано.
	Подвійна ізоляція / клас захисту.
	Увага. Важлива інформація.

Знак, який засвідчує, що виріб відповідає основним вимогам директив ЄС та гармонізованим стандартам Європейського Союзу.

  Положення ступеневого регулятора швидкості.

 Не викидайте електроінструмент в побутове сміття.

## Призначення електроінструменту

Змішувач призначений для змішування порошкоподібних будівельних матеріалів, таких як вапно, цемент, суміш для штукатурки, матеріалів, що не містять розчинників, лаків і аналогічних речовин.

## Елементи пристрою електроінструменту

- 1 Перемикач вкл. / вискл.
- 2 Вентиляційні отвори

- 3 Вибір швидкості кроку
- 4 Утримувач інструменту
- 5 Кнопка блокування
- 6 Дискова рукоятка перемикачності швидкостей \*
- 7 Лопать змішувача \*
- 8 Стрижень \*
- 9 Гайковий ключ (22 мм) \*
- 10 Гайковий ключ (19 мм) \*

\* Приналежності

Перераховані, а також зображені принадлежности, частково не входять у комплект постачання.

## Монтаж та регулювання елементів електроінструменту

Перед проведенням усіх процедур електроінструмент обов'язково відключити від мережі.



Не затягуйте дуже сильно кріпильні елементи, щоб не пошкодити їх різьблення.

### Монтаж / заміна лопаті змішувача (див. мал. 1)

- Загвинтіть лопать змішувача 7 на стрижень 8 і затягніть їх двома ключами 9 (22 мм) (див. мал. 1.1).
- Тримавши утримувач інструменту 4 гайковим ключем 10 (19 мм), загвинтіть стрижень 8 (з лопаттю змішувача 7, закріплену раніше) і затягніть його гайковим ключем 9 (22 мм), як показано на мал. 1.2.
- Здійсніть розбір у зворотньому напрямку

## Введення у експлуатацію електроінструмента

Переконайтеся в тім, що наявна напруга в мережі відповідає даним, зазначеним на приладовому щитку електроінструмента.

## Вмикання / вимикання електроінструмента

### Короткочасне включення / виключення

Для включення натисніть вмикач / вимикач 1, для виключення - відпустіть.

### Включення на тривалий час / виключення

#### Уключити:

Вмикач / вимикач 1 натисніть і зафіксуйте його положення фіксатором вмикача / вимикача 5.

#### Виключити:

Вмикач / вимикач 1 натисніть і відпустіть.

## Конструктивні особливості електроінструменту

### Регулятор швидкості

За допомогою дискової рукоятки перемикачності швидкостей 6 можна обрати необхідну швидкість лопаті змішувача (також під час роботи).

Потрібна кількість оборотів вибирається в залежності від оброблюваного Вами матеріалу. При тривалій роботі на низьких оборотах необхідно охолодити електроінструмент, протягом 3 хвилин, для цього установити максимальне число оборотів і залишити електроінструмент працювати на ненавантаженому ході.

### Ступінчастий регулятор швидкості



**Увага:** зміну діапазону оборотів проводити тільки після повної зупинки двигуна.



**Перша швидкість** - значення діапазону оборотів ви можете знайти в таблиці технічних даних.



**Друга швидкість** - значення діапазону оборотів ви можете знайти в таблиці технічних даних.

## Рекомендації при роботі електроінструментом

### Перемішування різних речовин



Не обробляйте вибухонебезпечні речовини (наприклад, легкозаймисті розчинники) і матеріали з температурою спалаху нижче 21°C. **Уважно вивчіть і дотримуйтесь інструкції виробника для даного виду матеріалів.**

- Вибір типу мішалки залежить від типу речовин, що змішуються. Для речовин з низькою в'язкістю (дисперсні фарби, лаки, герметизуючі компаунди, рідкий цементний розчин) використовуйте мішалки з лівобічним закручуванням лопатей. Для речовин з високою в'язкістю (готовий розчин для штукатурки, бетон, шпаклівка, полімерні смоли) використовуйте мішалки з правостороннім закручуванням лопатей.
- Під час роботи необхідно міцно тримати електроінструмент і впевнитися у тому, що займає стійку позицію. Ви повинні утримувати інструмент обома руками, що у свою чергу, спрощує виконання роботи та збільшує ступінь контролю над інструментом.
- При роботі зафіксуйте ємкість, в якій знаходиться суміш, що перемішується.

- Переміщайте електроінструмент вгору - вниз, а також по колу, щоб добитися найкращого перемішування за всім обсягом суміші.
- Після закінчення роботи обов'язково вимийте і витрітьте мішалку.

## Обслуговування / профілактика електроінструмента

**Перед проведенням усіх процедур електроінструмент обов'язково відключити від мережі.**

### Чищення електроінструменту

Обов'язковою умовою для довгострокової і безпечної експлуатації електроінструменту є вміст його в чистоті. Регулярно продувайте електроінструмент стислим повітрям через вентиляційні отвори **2**.

### Післяпродажне обслуговування

Відповіді на питання щодо ремонту та обслуговування вашого продукту Ви можете отримати в сервісних центрах. Інформацію про сервісні центри, схеми запчастин та інформацію по запчастинах Ви можете знайти за адресою: [www.crown-tools.com](http://www.crown-tools.com).

## Транспортування електроінструменту

- Не допускайте падіння упаковки, а також будь-якого механічного впливу на неї при транспортуванні.
- При завантаженні / розвантаженні не використовуйте навантажувальну техніку, що працює за принципом затиску упаковки.

## Захист навколишнього середовища



**Переробка сировини замість утилізації відходів.**

Електроінструмент, додаткові принадлежности й упакування варто екологічно чисто утилізувати.

В інтересах чистосортної рециркуляції відходів деталі із синтетичних матеріалів відповідно позначені. Дійсний посібник з експлуатації надрукований на папері, виготовленій з вторсировини без застосування хлору.

Обновляється можливість внесення змін.

Українська

## Elektrinio instrumento techniniai duomenys

Maišytuvas		CT10049
Elektros įrankio kodas	[220-230 V ~50/60 Hz]	421647
Nominalioji galia	[W]	1100
Imamoji galia	[W]	490
Srovės stiprumas esant įtampai	220-230 V [A]	4.8
Sūkių skaičius tuščiaja eiga		
- pirmoji pavara	[min <sup>-1</sup> ]	130-450
- antroji pavara	[min <sup>-1</sup> ]	245-850
Įrankių laikiklis		M14
Didžiausias maišymo mentės skersmuo	[mm] [coliai]	120 4-23/32"
Svoris	[kg] [svarai]	4,1 9.04
Saugumo klasė		□ / II
Akustinis spaudimas	[dB(A)]	86,6
Akustinė galia	[dB(A)]	99,2
Apsunkinimas vibracijomis	[m/s <sup>2</sup> ]	3,46

### Informacija triukšmu



Jei akustinis spaudimas yra didesnis nei 85 dB(A), visada naudok apsaugos priemonės klausai.

### CE Atitikties deklaracija

Atsakingai pareiškiame, kad skyriuje "Elektrinio instrumento techniniai duomenys" aprašytas gaminys atitinka privalomus Direktyvų 2006/42/EC reikalavimus ir jų pakeitimus bei šiuos standartus: EN 60745-1, EN 60745-2-1.

Sertifikavimo  
vadybininkas

Wu Cunzhen

Merit Linx International AG  
Stabio, Šveicarija, 30.07.2018



**ĮSPĖJIMAS.** Kad sumažėtų sužalojimų pavojus, naudotojas privalo perskaityti naudojimo instrukciją!

### Bendrosios saugos taisyklės



**ĮSPĖJIMAS! Perskaitykite visus saugos įspėjimus ir visus nurodymus.** Nesilaikant nurodymų ir įspėjimų kyla elektros smūgio, gaisro ir (arba) sunkių sužalojimų pavojus.

**Visus įspėjimus ir nurodymus išsaugokite ateičiai.** Įspėjimuose vartojamas terminas "elektrinis įrankis" reiškia mūsų pagamintą elektra (su laidu) arba iš akumuliatoriaus (be laido) maitinamą elektrinį įrankį.

#### Darbo vietos sauga

- **Darbo vieta turi būti švari ir gerai apšviesta.** Netvarkingos ar tamsios vietos kelia nelaimingų atsitikimų pavojų.
- **Nenaudokite elektrinių įrankių sprogoje aplinkoje, pvz. tokioje, kur yra degių skysčių, dujų ar dulkių.** Elektriniai įrankiai sukelia kibirkštis, galinčias uždegti dulkes ar garus.
- **Naudojant elektrinį įrankį, šalia negali būti pašalinių asmenų ir vaikų.** Dėl blaškymo galite prarasti kontrolę.

#### Elektros sauga

- Elektrinio įrankio kištukas turi atitikti kištukinį lizdą. Niekuomet nekeiskite kištuko. Įžemintiems elektriniams įrankiams prijungti nenaudokite jokių



**adapterių.** Originalūs kištukai ir jiems tinkantys kištukiniai lizdai sumažina elektros smūgio pavojų.

- **Kūnu nesilieskite prie įžemintų paviršių, pvz., vamzdžių, radiatorių, viryklių ir šaldytuvų.** Jei jūsų kūnas įžemintas, kyla didesnė elektros smūgio rizika.

- **Elektriniais įrankiais kenkia lietus ir drėgmė.** Į elektrinį įrankį patekęs vanduo didina elektros smūgio riziką.

- **Saugokite laidą.** Elektrinio įrankio niekuomet neneškite, netempkite ir neatjunkite nuo maitinimo šaltinio suėmę už laido. Saugokite laidą nuo karščio, alyvos, aštrių kampų ar judančių dalių. Pažeisti ar susipyne laidai didina elektros smūgio pavojų.

- **Jei su elektriniu įrankiu dirbate lauke, naudokite lauko aplinkai tinkamą ilgutuvą.** Naudojant lauko aplinkai tinkamą laidą sumažėja elektros smūgio rizika.

- **Jei negalima išvengti elektrinio įrankio naudojimo drėgnoje vietoje, naudokite maitinimo šaltinį, apsaugotą likutinės srovės įrenginiu (RCD).** Naudojant RCD sumažėja elektros smūgio rizika. PASTABA! Terminas "likutinės srovės įrenginys" (RCD) gali būti keičiamas terminu "elektros grandinės atjungiklis" (GFCI) arba "automatinis jungiklis" (ELCB).

- **Išpėjimas!** Niekuomet nelieskite pavarų dėžės, skydo ir kt. metalinių paviršių, nes liesdami juos galite sutrikdyti elektromagnetinę bangą, o tai gali sukelti nelaimingą atsitikimą ar sužalojimą.

## Asmens sauga

- **Naudodami elektrinį įrankį išlikite budrus, stebėkite, ką darote, ir vadovaukitės sveiku protu.** Nenaudokite elektrinio įrankio, jei esate pavargę, paveikti vaistu, alkoholio ar narkotinių medžiagų. Net vos akimirka praradus koncentraciją naudojant elektrinį įrankį galima sunkiai susižaloti.

- **Naudokite asmenines apsaugos priemones.** Visuomet naudokite akių apsaugą. Esant atitinkamoms sąlygoms naudojamos apsaugos priemonės, pvz., veido kaukė, batai neslidžiais padais, šalmas ar klausos apsauga sumažina sužalojimų pavojų.

- **Apsaugokite nuo netyčinio įjungimo.** Prieš prijungdami elektrinį įrankį prie maitinimo šaltinio ir (arba) akumuliatoriaus, taip pat prieš įrankį paimdami ar nešdami visuomet patikrinkite, ar jungiklis yra išjungtoje padėtyje. Jei nešite elektrinį įrankį piršta uždėję ant jungiklio arba jungsite prie maitinimo šaltinio elektrinį įrankį su įjungtu jungikliu, gali kilti nelaimingas atsitikimas.

- **Prieš įjungdami elektrinį įrankį išimkite reguliavimo raktą ar veržliaraktį.** Palikus prie besisukančių elektrinio įrankio dalių prijungtą raktą ar veržliaraktį, kyla pavojus susižaloti.

- **Netieskite rankos su įrankiu per toli.** Visuomet išlaikykite tinkamą kūno atramą ir pusiausvyrą. Tada galėsite lengviau suvaldyti elektrinį įrankį netikėtose situacijose.

- **Tinkamai apsiřenkite.** Nedėvėkite laisvų drabužių ar papuošalų. Saugokite plaukus, drabužius ir pirštines nuo judančių dalių. Judančios dalys gali įtraukti laisvus drabužius, papuošalus ar ilgus plaukus.

- **Jei įrenginiuose yra dulkių išsiurbimo ir surinkimo įrangos jungtis, tinkamai ją prijunkite ir naudokite.** Išsiurbdami dulkes galite sumažinti pavojų sveikatai.
- **Net jei įrankius naudojate dažnai ir daug apie juos žinote, vis tiek negalima ignoruoti saugaus darbo su įrankiais principų.** Neatidus veiksmas per sekundės dalį gali sukelti sunkų sužalojimą.

- **Išpėjimas!** Elektriniais įrankiais dirbant gali sukurti elektromagnetinį lauką. Šis laukas kai kuriomis aplinkybėmis gali trikdyti pasyvių ar aktyvių medicininių implantų vei-

kimą. Norint sumažinti sunkių ar net mirtinų sužalojimų pavojų rekomenduojame asmenims, kurie turi medicinius implantus, prieš naudojant elektrinį įrankį pasitarti su savo gydytoju ir medicininio implanto gamintoju.

## Elektrinių įrankių naudojimas ir priežiūra

- **Asmenys, turintys ribotus psichofizinius ar protinius gebėjimus, ir vaikai negali naudoti elektrinio įrankio, nebent asmuo, atsakingas už jų saugą, juos prižiūri arba nurodė, kaip tuo įrankiu naudotis.**

- **Dirbdami su elektriniu įrankiu nevertokite jėgos.** Naudokite savo darbui tinkantį elektrinį įrankį. Tinkamas elektrinis įrankis leis gerai ir saugiai atlikti darbą tokiu greičiu, kuriam jis sukurtas.

- **Jei elektrinis įrankis jungiklius neįsijungia ir neišsijungia, jo nenaudokite.** Elektrinis įrankis, kurio negalima valdyti jungikliu, yra pavojingas ir turi būti taisomas.

- **Prieš reguliuodami, keisdami priedus ar sandėliuodami elektrinį įrankį visuomet atjunkite maitinimo laidą kištuką ir (arba) akumuliatorių.** Ši apsaugos priemonė sumažina elektrinio įrankio netyčinio įjungimo riziką.

- **Nenaudokite elektrinį įrankį padėkite vaikams nepasiekiamoje vietoje, neleiskite juo naudotis asmenims, kurie nėra susipažinę su elektriniais įrankiais ar šia instrukcija.** Neišmokytų asmenų rankose elektriniai įrankiai kelia pavojų.

- **Tinkamai prižiūrėkite elektrinius įrankius.** Patikrinkite, ar gerai sulygiuotos ir sujungtos judančios dalys, ar niekas nesulūžė, ar nėra kitų sąlygų, galinčių paveikti elektrinio įrankio veikimo kokybę. Jei elektrinis įrankis pažeistas, prieš naudodami jį sustaisykite. Daugelis nelaimingų atsitikimų nutinka dėl prastos elektrinių įrankių priežiūros.

- **Pjovimo įrankiai turi būti aštrūs ir švarūs.** Tinkamai prižiūrimi pjovimo įrankiai su aštriais ašmenimis mažiau stringa ir yra lengviau valdomi.

- **Elektrinį įrankį, priedus, galvutes ir t. t. naudokite pagal šias instrukcijas, atsižvelgdami į darbo sąlygas ir atliekamo darbo pobūdį.** Naudojant elektrinį įrankį kitais tikslais, ne tais, kuriems jis skirtas, gali kilti pavojus.

- **Rankenos ir suėmimo paviršiai turi būti sausi, švarūs, nealyvuoti ir neriebaluoti.** Slidžios rankenos ar suėmimo paviršiai trukdo saugiai laikyti ir valdyti įrankį netikėtose situacijose.

- **Atkreipkite dėmesį, kad naudojant elektrinį įrankį reikia tinkamai jį laikyti už pagalbinės rankenos, nes tai palengvina valdymą.** Tinkamas suėmimas gali sumažinti nelaimingų atsitikimų ar sužalojimų pavojų.

## Priežiūra

- **Savo elektrinio įrankio priežiūrą patikėkite tik kvalifikuotam meistriui, remontui naudokite tik originalui identiškas atsargines dalis.** Taip užtikrinsite elektrinio įrankio saugą.

- **Žr. nurodymus dėl tepimo ir priedų keitimo.**

## Specialieji saugos išpėjimai

- **Jei su įrankiu pateikta (-os) papildoma (-os) rankena (-os), naudokite ją (jas).** Praradus kontrolę kyla pavojus susižaloti.

- **Tais atvejais, kai įjudami galite kliudyti paslėptus laidus ar įrankio laidą, elektrinį įrankį laikykite už izoliuoto suėmimo paviršiaus.** Perpjovus laidą, kuriuo teka elektros srovė, srovė gali pradėti tekėti

per metalines elektrinio įrankio dalis ir sukelti elektros smūgį operatoriui.









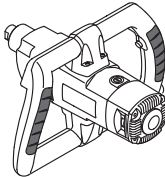
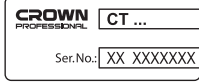

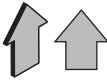

## Darbo su elektriniu įrankiu saugos nurodymai

- Atsižvelgiant į tai, kad asbestas sukelia vėžį, medžiagų, kurių sudėtyje yra asbesto, apdirbti negalima.
- Naudojant elektrinį įrankį lauke, įrankyje privaloma sumontuoti elektros grandinės atjungiklį.
- Darbo metu įrankį turite stipriai laikyti ir tvirtai stovėti. Elektrinį įrankį laikykite rankomis.
- Darbo metu stebėkite maitinimo laido vietą. Įspėjimas: maišymo mentė gali įsukti maitinimo laidą. Neapsukite jo aplink savo kojas ar rankas.
- Jei elektrinis įrankis įkristų į maišomą masę, nedelsiant išjunkite jungiklį, o įrankį perduokite į priežiūros centrą apžiūrai. Į įrankį prasiskverbusios medžiagos gali jį pažeisti ir sukelti elektros smūgį.
- Nemaišykite sprogių medžiagų (pavyzdžiui, itin degių tirpiklių) ir medžiagų, kurių užsidegimo temperatūra yra žemesnė nei 21°C. Perskaitykite gamintojų pateikiamas darbo su tokiomis medžiagomis instrukcijas ir griežtai jų laikykitės.
- Jei darbo metu gali susidaryti sveikatai kenksmingos degios ar sprogios dulkės, imkitės apsaugos priemonių.
- Griežtai draudžiama elektrinį įrankį naudoti maisto produktų maišymui.
- Maišymui naudojamas indas turi būti pakankamai tvirtas, jį reikia dėti ant stabilaus paviršiaus.
- Maišymo metu stenkitės, kad ant įrankio korpuso neužtikštų medžiagos, kadangi tai gali sukelti elektros smūgį.
- Prieš padėdami įrankį visuomet palaukite, kol jis visiškai sustos.
- Neperkaitinkite elektrinio įrankio naudodami jį ilgą laiką.
- Niekada nenaudokite įrankio stacionariame režime (pvz., įstatę į specialų rėmą).

## Šioje instrukcijoje naudojami simboliai

Toliau pateikti simboliai naudojami naudotojo instrukcijoje, įsiminkite jų reikšmes. Suprasdami, ką reiškia simboliai, galite tinkamai ir saugiai naudotis elektriniu įrankiu.

Simbolis	Reikšmė
	<b>Maišytuvas</b> Pilnai pažymėtos dalys - minkšta rankena (su izoliuotu paviršiumi).
	<b>Serijos numerio lipdukas:</b> CT ... - modelis; XX - pagaminimo data; XXXXXXX - serijos numeris.

Simbolis	Reikšmė
	Perskaitykite visas saugos taisykles ir instrukcijas.
	Dėvėkite apsauginius akinius.
	Dėvėkite apsaugines ausines.
	Dėvėkite nuo dulkių saugančią puskaukę.
	Prieš montuodami arba reguliuodami atjunkite elektrinį įrankį nuo maitinimo tinklo.
	Judėjimo kryptis.
	Sukimosi kryptis.
	Užrakinta.
	Atrakinta.
	Dvigubos izoliacijos / apsaugos klasė.
	Dėmesio. Svarbu.
	Ženklas, patvirtinantis, kad gaminys atitinka pagrindinius ES direktyvų ir suderintų ES standartų reikalavimus.
	Pakopinio greičio valdiklio padėtis.
	Neišmeskite elektrinio įrankio į buitinių atliekų konteinerį.

## Elektros įrankio paskirtis

Maišytuvas skirtas miltelių pavidalo statybinių medžiagų maišymui (pvz., kalkių, cementui, gipso mišinių, medžiagų be tirpiklių, lako ir pan. medžiagų).

## Elektros prietaiso dalys

- 1 Įjungimo / išjungimo jungiklis
- 2 Vėdinimo angos
- 3 Žingsnio greičio parinkiklis
- 4 Įrankių laikiklis
- 5 Užfiksavimo mygtukas
- 6 Greičio parinkimo ratukas \*
- 7 Maišymo mentė \*
- 8 Strypas \*
- 9 Veržliaraktis (22 mm) \*
- 10 Veržliaraktis (19 mm) \*

\* Priklausiniai

Dalis vardijamų ir pavaizduotų priklausinių neįeina į siuntos komplektą.

## Elektros įrankio elementų tvirtinimas ir reguliavimas

Prieš pradėdami bet kokias elektros prietaiso apžiūros procedūras, būtina jį išjunkite iš maitinimo lizdo.



Stipriai neveržkite tvirtinimo elementų, kad nepažeistumėte jų sriegio.

Maišymo mentės uždėjimas / nuėmimas (žr. 1 pav.)

- Maišymo mentę 7 užsukite ant strypo 8 ir priveržkite dviem veržliarakčiais 9 (22 mm) (žr. 1.1 pav.).
- Pritaikydami įrankių laikiklį 4 veržliaraktį 10 (19 mm), įsukite strypą 8 (su anksčiau uždėta maišymo mente 7) ir priveržkite veržliaraktį 9 (22 mm) kaip parodyta 1.2 pav.
- Išmontavimą atlikite atvirkščia tvarka.

## Elektros įrankio naudojimas

Visuomet užtikrinkite tinkamą elektros tiekimo įtampą: įtampa turi atitikti parametrus nurodytus elektros prietaiso identifikacinėje lentelėje.

## Elektros įrankio įjungimas / išjungimas

Įjungimas trumpam / išjungimas

Norėdami įjungti, paspauskite įjungiklį / išjungiklį 1, norėdami išjungti - atleiskite.

Įjungimas ilgam laikui / išjungimas

Įjungti:

Paspauskite įjungiklį / išjungiklį 1 ir užfiksukite jį padėti įjungiklio / išjungiklio fiksatoriumi 5.

Išjungti:

Paspauskite ir atleiskite įjungiklį / išjungiklį 1.

## Elektrinio įrankio konstrukcijos ypatumai

### Greičio reguliatorius

Greičio parinkimo ratuku 6 galite pasirinkti norimą maišymo mentės sukimosi greitį (jis veikia ir maišant). Tinkamą apskukų spartą pasirinkite bandydami, ji priklausau nuo dirbinio medžiagos.

Jei toliau dirbama esant mažoms apskukoms, būtina atvėsinti elektros prietaisą, įjungiant jį veikti didelėmis apskukomis 3 minutes ir po to paliekant elektros prietaisą veikti tuščiaja eiga.

### Pakopinis greičio reguliatorius



**Dėmesio: apskukų diapazoną galima keisti tik visiškai išjungus variklį.**



**Pirmasis greitis** - apskukų diapazono reikšmes galite rasti techninių duomenų lentelėje.



**Antrasis greitis** - apskukų diapazono reikšmes galite rasti techninių duomenų lentelėje.

## Darbo elektros įrankiu rekomendacijos

### Įvairių medžiagų maišymas



Nedirbkite su sprogiomis medžiagomis (pavyzdžiui ypatingai degiais tirpalais) ir medžiagomis, kurių užsidegimo temperatūra yra žemesnė nei 21°C. Gerai išstudijuokite tokių medžiagų gamintojų instrukcijas ir jų laikykites.

- Maišymo mentelės parinkimas priklauso nuo ruošiamo mišinio. Mažo klampumo mišiniams naudokite menteles su į kairę pusę besisukančia mente (praskiesti dažai, lakai, sandarinimo medžiagos, skysto cemento mišinys). Didelio klampumo mišiniams naudokite menteles su į dešinę pusę besisukančia mente (iš anksto paruošto tinko mišinys, betonai, glaistas, polimerinė derva).
- Darbo metu įrankį turite stipriai laikyti ir tvirtai stovėti. Elektrinį įrankį laikant abiem rankomis darbus atliksite patogiau, o patį įrankį bus lengviau valdyti.
- Talpą su mišiniu prieš pradėdami darbą gerai pritvirtinkite.
- Kilnokite elektros prietaisą į viršų ir žemyn, o taip pat sukite ratu, taip pasieksite geriausių rezultatų.
- Baigę darbus, nuplaukite ir nušluostykite mentelę.

## Elektros įrankio techninė priežiūra / profilaktika

Prieš pradėdami bet kokias elektros prietaiso apžiūros procedūras, būtina jį išjunkite iš maitinimo lizdo.

### Elektrinio įrankio valymas

Kad elektrinis įrankis tarnautų ilgai ir saugiai, būtina laikyti jį švarų. Per vėdinimo angas 2 reguliariai prapūskite elektrinį įrankį suslėgtu oru.

## Garantinio aptarnavimo ir taikymo tarnyba

Mūsų garantinio aptarnavimo tarnyba atsakys į jūsų klausimus dėl gaminio techninės priežiūros ir taisymo bei atsarginių dalių. Informaciją apie aptarnavimo centrus, detalių schemas ir atsargines dalis taip pat galima rasti apsilankius svetainėje šiuo adresu: [www.crown-tools.com](http://www.crown-tools.com).

## Elektrinių įrankių transportavimas

- Transportavimo metu negali būti jokio mechaninio poveikio pakuotei.

- Iškraunant ir pakraunant neleidžiama naudoti jokios technikos, kuri galėtų pakuotę suspausti.

## Aplinkos apsauga



**Perdirbk žaliavas užuot norėdamas jas išmesti.**

Elektros prietaisas, priedai ir pakuotė turi būti pagaminti iš perdirbamų medžiagų. Plastiko elementai yra pažymėti pagal pakartotino panaudojimo kategorijas. Šios instrukcijos yra išspausdintos ant antrą kartą perdirbto popieriaus, pagaminto nenaudojant chloro.

Svarstoma dėl pakeitimų pridėjimo.

Lietuviškai

## Қозғалтқыш құралдың сипаттамалары

Миксер		СТ10049
Қозғалтқыш құралдың коды	[220-230 В ~50/60 Гц]	421647
Номиналды қуаты	[Вт]	1100
Қажетті қуат	[Вт]	490
Электр тогы кернеуі	220-230 В [А]	4.8
Бос жүріс жылдамдығы		
- төменгі беріліс	[мин <sup>-1</sup> ]	130-450
- екінші беріліс	[мин <sup>-1</sup> ]	245-850
Құрал ұстағышы		M14
Араластырғыштың ең үлкен диаметрі	[мм] [дюйм]	120 4-23/32"
Салмағы	[кг] [фунт]	4,1 9.04
Қауіпсіздік класы		□ / II
Дыбыс қысымы	[дБ(А)]	86,6
Акустикалық күші	[дБ(А)]	99,2
Өлшенетін тербеліс	[м/с <sup>2</sup> ]	3,46

### Шу туралы ақпарат



Дыбыс қысымы осетін болса, әрдайым құлақ қорғаушысын киіңіз 85 дБ(А).

### Сәйкестік жөнінде мәлімдеме

Жеке жауапкершілікпен біз "Қозғалтқыш құралдың сипаттамалары" де сипатталған өнімнің 2006/42/ЕС ережелеріндегі барлық тиісті анықтамаларына өзгерістері менен бірге сәйкес екенін және төмендегі нормаларға сай екенін кепілдендіреміз: EN 60745-1, EN 60745-2-1.

Сертификаттау менеджері

Wu Cunzhen

Merit Link International AG  
Stabio, Швейцария, 30.07.2018



**ЕСКЕРТУ - Жарақат қаупін азайту үшін пайдаланушы пайдалану нұсқаулығын оқып шығуы керек!**

### Жалпы қауіпсіздік ережелері



**ЕСКЕРТУ!** Барлық қауіпсіздік туралы ескертулерді және барлық нұсқауларды оқып шығыңыз. Ескертулер мен нұсқауларды орындамау тоқ соғуына, өртке және / немесе ауыр жарақатқа әкелуі мүмкін.

Барлық ескертулер мен нұсқауларды болашақта анықтама алу үшін сақтап қойыңыз. Ескертулердегі "электр құрал" термині желіден жұмыс істейтін (сымды) электр құралын немесе батареядан жұмыс істейтін (сымсыз) электр құралын білдіреді.

### Жұмыс аумағының қауіпсіздігі

• Жұмыс аумағын таза және жақсы жарықтандырылған күйде ұстаңыз. Ретсіз немесе күңгірт аумақтар сәтсіз жағдайларға әкеледі.

• Электр құралдарды жарылғыш атмосфераларда пайдаланбаңыз, мысалы, тұтанғыш сұйықтықтар, газдар немесе шаң бар жерде. Электр құралдар шаңды немесе түтіндерді тұтандыруы мүмкін ұшқындарды тудырады.

• Электр құралды пайдалану кезінде балаларды және маңайдағы адамдарды аулақ

**ұстаңыз.** Аландату басқаруды жоғалтуға әкелуі мүмкін.

## Электр қауіпсіздігі

- Электр құралдардың ашалары розеткаға сәйкес болуы керек. Ашаны ешқашан ешбір түрде өзгертуге болмайды. Жерге қосылған электр құралдарымен бірге ешбір аспаптар ашасын пайдалануға болмайды. Өзгертілмеген ашалар және сәйкес розеткалар тоқ соғу қаупін азайтады.
- Құбырлар, жылытқыштар, ауқымдар және тоңазытқыштар сияқты жерге қосылған беттерге дененің тиюін болдырмаңыз. Дененің жерге қосылған болса, тоқ соғу қаупі артады.
- Электр құралдарына жаңбырдың немесе ылғалды жағдайлардың әсерін тигізбеңіз. Электр құралға кіретін су тоқ соғу қаупін арттырады.
- Сымды дұрыс емес пайдалануға болмайды. Сымды электр құралды ұстап жүру, тарту немесе розеткадан ажырату үшін ешқашан пайдаланбаңыз. Сымды жылудан, майдан, үшкір жиектерден немесе қозғалатын бөліктерден аулақ ұстаңыз. Зақымдалған немесе шатасқан сымдар тоқ соғу қаупін арттырады.
- Электр құралды сыртта пайдаланғанда сыртта пайдалануға жарамды ұзартқыш сымды пайдаланыңыз. Сыртта пайдалануға жарамды сымды пайдалану тоқ соғу қаупін азайтады.
- Электр құралды ылғалды орында пайдалану керек болса, қалдық тоқтан қорғау құралын пайдаланып қуат беріңіз. Қалдық тоқтан қорғау құралын пайдалану тоқ соғу қаупін азайтады. ЕСКЕРТПЕ! "Қалдық тоқтан қорғау құралы (RCD)" термині "жерге қысқа тұйықталу өшіргіші (GFCI)" немесе "жерге аққан кездегі тізбек ажыратқышы (ELCB)" терминімен ауыстырылуы мүмкін.
- **Ескерту!** Редуктордағы, қалқандағы және т.с.с. ашық металл беттерге ешқашан тимеңіз, өйткені металл беттерге тию электромагниттік толқындарға кедергі келтіріп, осылайша жарақаттарға немесе сәтсіз жағдайларға әкелуі мүмкін.

## Жеке қауіпсіздік

- Электр құралды пайдаланып жатқанда қырағы болыңыз, істеп жатқаныңызды қадағалаңыз және дұрыс ақылды пайдаланыңыз. Электр құралды шаршап тұрғанда, я болмаса, есірткілердің, алкогольдің немесе дәрінің әсерінде болғанда пайдалануға болмайды. Электр құралдарын пайдалану кезінде бір сәт зейін бөлмеу ауыр жарақатқа әкелуі мүмкін.
- Жеке қорғағыш жабдықты пайдаланыңыз. Өрқашан кезді қорғау құралын киіңіз. Тиісті жағдайлар үшін пайдаланылатын шаң маскасы, сырғымайтын қауіпсіздік аяқ киімі, қатты қалпақ немесе естуді қорғау құралы сияқты қорғағыш жабық жарақаттарды азайтады.
- Кездейсоқ іске қосылуды болдырмаңыз. Құралды қуат кезіне және / немесе батареялар жинағына қосу, көтеру немесе ұстап жүру алдында қосқыш өшірулі күйде екеніне көз жеткізіңіз. Электр құралды саусақты қосқышқа қойып ұстап жүру немесе қосқышы қосылу күйдегі электр құралдарына қуат беру сәтсіз жағдайларға әкеледі.
- Электр құралын қосу алдында кез келген реттеу кілтін алыңыз. Электр құралдың

айналатын бөлігіне жалғанған күйде қалдырылған кілт жарақатқа әкелуі мүмкін.

- **Қатты жақындамаңыз.** Өрқашан тиісті қалыпты және теңгерімді сақтаңыз. Бұл күтпеген жағдайларда электр құралын жақсырақ басқаруға мүмкіндік береді.
- Тиісті киімді киіңіз. Бос киімді немесе зергерлік бұйымдарды киімеңіз. Шашты, киімді және қолғапты қозғалатын бөліктерден аулақ ұстаңыз. Бос киім, зергерлік бұйымдар немесе ұзын шаш қозғалатын бөліктерде тұрып қалуы мүмкін.
- Шаңды шығарып алу және жинау құралдары қамтамасыз етілген болса, бұларды қосуды және тиісті түрде пайдалануды қамтамасыз етіңіз. Шаң жинауды пайдалану шаңға қатысты қауіптерді азайтады.
- Құралдарды жиі пайдаланудан алынған таныстықтың сізді масаттануға және құрал қауіпсіздігі принциптерін елемеге әкелуіне жол бермеңіз. Абайсыз әрекет секундтың бір бөліінде ауыр жарақаттауы мүмкін.
- **Ескерту!** Пайдалану кезінде электр құралдар электромагниттік өріс тудырады. Кейбір жағдайларда бұл өріс белсенді немесе пассивті медициналық имплантаттарға кедергі келтіруі мүмкін. Ауыр немесе өлімге әкелетін жарақатты болдырмау үшін медициналық имплантаттары бар адамдарға осы электр құралды пайдалану алдында дәрігермен және медициналық имплантат өндірушісімен кеңесу ұсынылады.

## Электр құралды пайдалану және қуту

- Психофизикалық немесе ақыл-ой қабілеттері төмен адамдар, сонымен бірге балалар бұл электр құралды тек қауіпсіздігіне жауапты адам қадағаласа немесе электр құралды пайдалану туралы нұсқаулар берсе, пайдалана алады.
- Электр құралға күш түсірмеңіз. Жағдайға сай дұрыс электр құралын пайдаланыңыз. Дұрыс электр құралы өзі арналған жылдамдықпен жұмысты жақсырақ және қауіпсіздеу орындайды.
- Қосқыш қоспаса және өшірмесе, электр құралды пайдалануға болмайды. Қосқышпен басқару мүмкін емес кез келген электр құрал қауіпті және жөнделуі керек.
- Кез келген реттеулерді жасау, қосалқы құралдарды ауыстыру немесе электр құралдарды сақтауға қою алдында ашаны қуат кезіне және / немесе батареялар жинағын электр құралдан ажыратыңыз. Мұндай алдыналуға арналған сақтық шаралары электр құралының кездейсоқ іске қосылуы қаупін азайтады.
- Жұмыссыз тұрған электр құралдарын балалардан аулақ ұстаңыз және электр құралмен немесе осы нұсқаулармен таныс емес адамдарға электр құралын пайдалануға рұқсат етпеңіз. Электр құралдар оқытылмаған пайдаланушылардың қолдарында қауіпті болады.
- Электр құралдарына техникалық қызмет көрсетіңіз. Қозғалатын бөліктердің қате туралануы немесе тұрып қалуы, сынған бөліктер және электр құралдың жұмысына әсер етуі мүмкін кез келген басқа жағдай бар-жоғын тексеріңіз. Зақымдалса, пайдалану алдында электр құралын жөндетіңіз. Көп сәтсіз жағдайларды нашар техникалық қызмет көрсетілетін электр құралдары тудырады.



- **Кесу құралдарын өткір және таза күйде ұстаңыз.** Тиісті түрде техникалық қызмет көрсетілетін, үшкір кесу жиектері бар кесу құралдарының тұрып қалу ықтималдығы азырақ және оларды басқару оңайырақ.
- **Электр құралын, қосалқы құралдарды және құралдың кескіштерін, т.б. Осы нұсқауларға сай, жұмыс жағдайларын және орындалатын жұмысты ескере отырып пайдаланыңыз.** Электр құралды көрсетілгеннен басқа әрекеттер үшін пайдалану қауіпті жағдайға әкелуі мүмкін.
- **Тұтқаларды және ұстайтын беттерді құрғақ, таза және май емес күйде ұстаңыз.** Жылпылдақ тұтқалар және ұстайтын беттер күтпеген жағдайларда құралды қауіпсіз ұстауға және басқаруға мүмкіндік бермейді.
- Электр құралды пайдаланғанда қосымша тұтқаны дұрыс ұстаңыз. Бұл электр құралын басқарғанда пайдалы. Сондықтан дұрыс ұстау сәтсіз жағдайлардың немесе жарақаттардың қаупін азайтады.

### Қызмет көрсету

- Электр құралына білікті жөндеу маманы түпнұсқалық ауыстыру бөлшектерін пайдаланып қызмет көрсетуі керек. Бұл электр құралының қауіпсіздігін сақтауды қамтамасыз етеді.
- Майлау және қосалқы құралдарды ауыстыру туралы нұсқауларды орындаңыз.

### Арнайы қауіпсіздік туралы ескертулер

- Құралмен бірге қамтамасыз етілген болса, қосымша тұтқаларды пайдаланыңыз. Басқаруды жоғалту жарақатқа әкелуі мүмкін.
- Кесу қосалқы құралы жасырын сымдарға немесе өзінің сымына тиюі мүмкін әрекетті орындау кезінде электр құралды оқшауланған ұстайтын беттерінен ұстаңыз. Тоқ бар сымға тиген кесу қосалқы құралы электр құралдың ашық металл бөліктерінен тоқ өтуіне әкеліп, операторды тоқ соғуы мүмкін.

### Электр құралды пайдалану кезіндегі қауіпсіздік туралы нұсқаулар

- Асбест қатерлі ісікті тудыруы мүмкін болғандықтан, асбестті қамтитын материалдарды өңдемеу керек.
- Электр құралдарды сыртта пайдаланғанда электр құралда қысқа тұйықталу тоғынан қорғау қосқышын орнату керек.
- Жұмыс кезінде электр құралды қатты ұстау керек және берік тұруды қамтамасыз ету керек. Электр құралды екі қолмен ұстау керек.
- Жұмыс істеп жатқанда қуат көзі кабелінің күйін ескеріңіз. Ескерту: қуат кабелі араластырығышқа шатасуы мүмкін. Оны аяқтарға немесе қолдарға орамаңыз.
- Электр құрал араластырып жатқан ерітіндіге түсіп кетсе, ашаны бірден суырыңыз және электр құралды сервистік орталықта тексертіңіз. Электр құралға кірген материал зақым тудыруы және тоқ соғуына әкелуі мүмкін.
- Жарылғыш заттарды (мысалы, аса тұтанғыш еріткіштер) және тұтану температурасы 21°C-тан

төменірек материалдарды өңдемеңіз. Осындай материалдар түріне қатысты өндірушінің нұсқауларын мұқият оқып шығыңыз және оларды орындаңыз.

- Жұмыс кезінде адам денсаулығына зиянды тұтанғыш немесе жарылғыш шаң пайда болуы мүмкін болса, қорғау шараларын қолданыңыз.
- Электр құралды тамақ өнімдерін араластыру үшін пайдалануға қатаң түрде тыйым салынады.
- Араластыруға арналған ыдыс жеткілікті тәзімді болуы керек және оны тұрақты бетке қою керек.
- Араластыру кезінде шашырандылардың құрал корпусына тиюін болдырмаңыз, өйткені бұл тоқ соғуына әкелуі мүмкін.
- Қолдан түсіру алдында әрқашан электр құралдың толығымен тоқтауын күтіңіз.
- Ұзақ уақыт бойы пайдаланғанда электр құралдың қызып кетуін болдырмаңыз.
- Электр құралды стационарлық режимде (мысалы, арнайы жақтауға қою арқылы) пайдаланбаңыз.

### Нұсқаулықта қолданылатын таңбалар

Пайдалану нұсқаулығында төменде берілген таңбалар қоладнылады, олардың мағынасын есте сақтаңыз. Таңбаларды дұрыс түсіндіру электр құралды дұрыс және қауіпсіз қолдануға көмектеседі.

Таңба	Мағына
	<b>Миксер</b> Сұр түспен белгіленген аумақтар жұмсақ қабат (оқшауланған қабаты бар).
	Қауіпсіздік техникасы туралы барлық нұсқаулармен және нұсқаулармен танысыңыз.
	Қорғағыш көзілдірікті киіңіз.
	Қорғағыш құлаққапты киіңіз.
	Шаңнан қорғайтын масканы киіңіз.



**Сериялық нөмір бар жапсырма:**  
CT ... - үлгі;  
XX - өндіру күні;  
XXXXXXX - сериялық нөмір.



Таңба	Мағына
	Монтаждық және реттеу жұмыстарын өткізу алдында электр құралды желіден өшіріңіз.
	Қозғалыс бағыты.
	Айналу бағыты.
	Бұғатталған.
	Бұғаттаудан шығарылған.
	Қос оқшаулау / қорғау сыныбы.
	Назар аударыңыз. Маңызды ақпарат.
	Бұйым ЕО директиваларының негізгі талаптарына және Еуропалық Одақтың үйлестірілген стандарттарына сай екенін куәландыратын белгі.
	Қадамдық жылдамдық реттегішінің күйі.
	Электр құралды тұрмыстық қоқысқа лақтырмаңыз.

## Қозғалтқыш құралын қолдану салалары

Миксер ұнтақ түріндегі құрылыс материалдарын, мысалы әктасты, цементті, сылақ қоспаларын, еріткіштерді қамтымайтын материалдарды, лактрады және ұқсас заттарды араластыруға арналған.

## Қозғалтқыш құралдың құрамдастары

- 1 Қосу / өшіру қосқышы
- 2 Желдету саңылаулары
- 3 Қадам жылдамдығының селекторы
- 4 Құрал ұстағышы
- 5 Құлыптау түймесі
- 6 Жылдамдықты таңдау дөңгелегі \*
- 7 Араластырғыш \*
- 8 Өзек \*
- 9 Сомын кілті (22 мм) \*
- 10 Сомын кілті (19 мм) \*

\* Қосымша құрамдастар

Кейбір суреттелген немесе сипатталған құрамдастар стандарттық жабдықтау ретінде қосылмаған.

## Қозғалтқыш құралдың бөлшектерін орнату және жөнге салу

Қозғалтқыш құралмен кез кезлген жұмысты бастау алдында оны токтан ажыратып тастаңыз.



Бекіткіш бөлшектер бұрандаларын бұзып алмау үшін тым қатты тартпаңыз.

Араластырғышты бекіту / ауыстыру (1-сур. қараңыз)

- Араластырғышты 7 өзекке 8 бұраңыз және екі сомын кілтімен 9 (22 мм) тартыңыз (1.1 сур. қараңыз).
- Құрал ұстағышын 4 сомын кілтімен 10 (19 мм) ұстап тұрып, өзекті 8 (алдында араластырғышты 7 қойып алып) бұраңыз және сомын кілтімен 9 (22 мм) 1.2 сур. көрсетілгендей тартыңыз.
- Бөлшектеу әрекеттерін кері ретпен жасау керек.

## Қозғалтқыш құралды алғашқы рет іске қосу

Әрдайым дұрыс электр кернеуін қолданыңыз: Қозғалтқыш құралдың электр кернеуі құралдың жеке мәліметтері бар тілімшеде көрсетілген электр кернеуіне сәйкес болуы керек.

## Қозғалтқыш құралды қосу / өшіру

### Қысқа уақытқа қосу / өшіру

Қосу үшін қосу / өшіру түймесін 1 басып ұстаңыз, өшіру үшін - жіберіңіз.

### Ұзақ уақытқа қосу / өшіру

#### Қосу:

Қосу үшін қосу / өшіру түймесін 1 басып құрсаулау түймесімен қосу / өшіру түймесінде 5 бекітіңіз.

#### Өшіру:

Қосу / өшіру батырмасын 1 басыңыз содан кейін жіберіңіз.

## Қозғалтқыш құралдың дизайн мүмкіндіктері

### Жылдамдықтарды дискілі ауыстырғыш

Жылдамдықты таңдау дөңгелегін 6 пайдаланып қажетті араластырғыш жылдамдығын таңдауға болады (пайдалану кезінде де).

Талап етілетін жылдамдық материалға байланысты болып, тәжірибелік сынақтар арқылы анықталуы мүмкін.

Электраспабымен ұзақ уақыт бойы төмен жылдамдықпен жұмыс істеу кезінде, оны 3 минут бойы салқындату қажет. Оны жасау үшін ең жоғары жылдамдықты орнатып, электраспабын жұмыс істелтіңіз.

### Жылдамдық қадамдарын ауыстырып-қосқыш



**Байқаңыз:** минутына айналу күшін тек қозғалтқыш толығымен тоқтағанда ғана ауыстыруға болады.



**Бірінші жылдамдық** - айналымдар / минут ауқымының мәндерін техникалық сипаттамалар кестесінде табуға болады.



**Екінші жылдамдық** - айналымдар / минут ауқымының мәндерін техникалық сипаттамалар кестесінде табуға болады.

## Қозғалтыш құралды қолданубойынша ұсыныстар

### Әр түрлі заттарды араластыру



**Жарылғыш заттарды (мысалы, өте тұтанғыш еріткіштерді) және тұтану температурасы 21°C-тан төменірек материалдарды өңдемеңіз.**

Өндірушінің осындай материалдардың түрі туралы нұсқауларын мұқият оқып шығып, орындаңыз.

- Араластыру қалағын таңдау аралас-тырылатын заттардың түріне байланысты. Тұтқырлығы төмен заттар (дисперсияланған бояулар, лактар, тығыздағыш құрамдастар, сұйық цемент ерітіндісі) үшін жүзі сол жаққа айналатын араластыру қалақтарын пайдаланыңыз. Тұтқырлығы жоғары заттар (дайын гипс ерітіндісі, бетон, сылағыш, полимерлік резеңкелер) үшін жүзі оң жаққа айналатын араластыру қалақтарын пайдаланыңыз.
- Жұмыс кезінде электр құралды қатты ұстаңыз және берік тұруды қамтамасыз етіңіз. Электр құралды екі қолмен ұстау керек, бұл жұмыстарды орындауды ыңғайлырақ етеді және электр құралды басқару дәрежесін арттырады.
- Жұмыс кезінде араластырылатын қоспа бар ыдысты дұрыстап бекітіңіз.
- Қоспаның бүкіл көлемін ең жақсы түрде араластыру үшін электр құралды, жоғары қарай, төмен қарай және дөңгелек қозғалыстармен жылжытыңыз.

• Жұмыстарды аяқтағаннан кейін араластыру қалағын жуыңыз және сүртіңіз.

## Қозғалтқыш құралды жөндеу / алдын алу шаралары

Қозғалтқыш құралмен кез кезлген жұмысты бастау алдында оны токтан ажыратып тастаңыз.

### Қозғалтқыш құралды тазалау

Құрылғыны ұзақ уақыт қолданудың маңызды талабы - оны таза ұстау. Құрылғыны әрдайым сығылған ауамен ауа алмасатын тесіктерінен үрлеп тазартып тұрыңыз 2.

### Сатудан кейінгі қызмет және өтінім бойынша қызмет

Біздің сатудан кейінгі қызмет өнімге техникалық қызмет көрсетуге және оны жөндеуге, сонымен бірге, қосалқы бөлшектерге қатысты сұрақтарыңызға жауап береді. Сондай-ақ, сервистік орталықтар туралы ақпаратты, бөліктердің диаграммаларын және қосалқы бөлшектер туралы ақпаратты мына бетте табуға болады: [www.crown-tools.com](http://www.crown-tools.com).

## Электр құралдарын тасымалдау

- Тасымалдау кезінде қаптамаға ешбір механикалық әсерді тигізуге болмайды.
- Жүкті түсіргенде / жүктегенде қысып орау қағидатымен жұмыс істейтін ешбір технология түрін пайдалануға рұқсат етілмеген.

## Қоршаған ортаны сақтау



**Шикізатты қоқыс ретінде пайдаға асырудың орнына қайта қолдануға жіберіңіз.**

Электр құралы, жарақаттар және бума қоршаған ортаға зиянсыз қайта қолдануға жіберілуі керек.

Пластикалық компоненттер сыныпталған қайта қолдану үшін белгіленген. Бұл нұсқаулар қайта қолданылатын хлорин қосылмаған қағазда басып шығарылған.

Өндіруші өзгерістер енгізуі мүмкін.

Қазақ тілі

## حماية البيئة

احرص على إعادة تدوير المواد الخام بدلاً من التخلص منها كنفائات.



ينبغي فرز الأدوات الكهربائية والملحقات والعبوات لإعادة تدويرها بحيث تكون صديقة للبيئة.  
تم تصنيف مكونات البلاستيك كغفنة من فئات إعادة التدوير. طُبعت هذه التعليمات على ورق مُعاد تدويره ومصنَّع بدون كلور.

## نقل الأدوات الكهربائية

- يجب ألا يسقط أي شيء ميكانيكي على العبوة أثناء النقل مطلقاً.
- لا يجوز استخدام أي نوع من أنواع التقنيات التي تعمل وفق مبدأ تثبيت العبوة عند التفريغ/التحميل.

عند تشغيل الأداة الكهربائية بسرعة منخفضة لفترة طويلة، يجب أن يتم تبريدها لمدة 3 دقائق. وللتقييم بذلك، اضبط الحد الأقصى للسرعة واترك الأداة تعمل في وضع السكون.

### مفتاح اختيار سرعة الخطوة

تنبيه: يمكن لشخص واحد فقط تغيير معدل الدورات في الدقيقة بعد توقف المحرك تمامًا.



السرعة الأولى - يمكنك العثور على قيم معدل الدورات في الدقيقة في جدول المواصفات الفنية.



السرعة الثانية - يمكنك العثور على قيم معدل الدورات في الدقيقة في جدول المواصفات الفنية.



ليست كل الملحقات التي تم توضيحها أو وصفها مُضمنة معرض قياسي.

### تركيب عناصر الأداة الكهربائية وتنظيفها

قبل تنفيذ أي أعمال على الأداة الكهربائية فإنه يجب فصلها عن مصدر الطاقة.

تجنب سحب عناصر التثبيت محكمة الربط لتجنب تلف السلك.



تركيب / استبدال مجداف أداة التقليل (انظر الشكل 1)

### توصيات بشأن تشغيل الأداة الكهربائية

#### تحريك المواد المختلفة

لا تعالج المواد المتفجرة (على سبيل المثال المذيبات القابلة للاشتعال بشدة) والمواد ذات درجة حرارة الاشتعال الأقل من 21 درجة مئوية. راجع إرشادات الشركة المصنعة للتعرف على مثل هذه الأنواع بعناية والتزم بها.



• يعتمد اختيار نوع عجلة التحريك على نوع المواد التي يتم تحريكها. استخدم عجلات التحريك مع تدوير الشفرة اليسرى للمواد منخفضة اللزوجة (مثل الألوان المتفرقة، وطلاء بالك، ومركبات منع التسريب، ومحلل الإسمنت السائل). استخدم عجلات التحريك مع تدوير الشفرة اليمنى للمواد عالية اللزوجة (مثل محلل الجص الجاهز، والخرسانة، والمعجون، وراتنجات البوليستر).

• أثناء العمل، يجب أن تمسك بإحكام العدة الكهربائية وتتأكد من الوقوف بحزم. يجب أن تمسك العدة الكهربائية بكتلتا يدك مما يجعل تنفيذ الأعمال أكثر سهولة ويزيد من نسبة التحكم في العدة الكهربائية.

• ثبت الحاوية التي تحتوي على خليط يتم تحريكه بعناية أثناء العمل.

• حرك الأداة الكهربائية لأعلى ولأسفل وفي حركات دائرية لتحريك الخليط بشكل مثالي بكامل حجمه.

• بعد إنهاء الأعمال، اغسل عجلة الدوران وامسحها.

### التشغيل الأولي للأداة الكهربائية

استخدم دائمًا فلطية المنبع الصحيحة: يجب أن يتطابق مصدر قدرة الجهد مع المعلومات المذكورة على لوحة تعريف الأداة الكهربائية.

### تشغيل / إيقاف تشغيل الأداة الكهربائية

#### التشغيل / إيقاف التشغيل على المدى القصير

للتشغيل، اضغط مع الاستمرار على مفتاح التشغيل / إيقاف التشغيل 1، لإيقاف التشغيل - قم بتحريره.

#### التشغيل / إيقاف التشغيل على المدى الطويل

التشغيل:

اضغط على مفتاح التشغيل / إيقاف التشغيل رقم 1 وقم بتأمينه في موضعه باستخدام زر التشغيل رقم 5.

إيقاف التشغيل:

ادفع مفتاح التشغيل / إيقاف التشغيل وحرره 1.

### صيانة الأداة الكهربائية التدابير الوقائية

قبل تنفيذ أي أعمال على الأداة الكهربائية فإنه يجب فصلها عن مصدر الطاقة.

#### تنظيف الأداة الكهربائية

لا بد من المحافظة على نظافة الأداة الكهربائية للحصول على استخدام آمن على المدى الطويل. قم بتنظيف الأداة الكهربائية بانتظام باستخدام الهواء المضغوط من خلال فتحات التهوية رقم 2.

#### خدمة ما بعد البيع وخدمة التطبيق

تجيب خدمة ما بعد البيع لدينا على جميع تساؤلاتكم المتعلقة بصيانة المنتج الخاص بكم وإصلاحه، بالإضافة إلى قطع الغيار. كما يمكننا أيضًا العثور

### ميزات تصميم الأداة الكهربائية

#### محدد سرعة يدار بالإبهام

باستخدام بكرة إبهام محدد السرعة 6، يمكنك تحديد سرعة مجداف أداة التقليل (أثناء التشغيل أيضًا).

تعتمد السرعة المطلوبة على المادة ويمكن تحديدها باستخدام التجارب العملية.

المعنى	الرمز
افصل الأداة الكهربائية عن مصدر الطاقة قبل التركيب أو الضبط.	
اتجاه الحركة.	
اتجاه الدوران.	
مؤمن.	
غير مؤمن.	
عزل مزدوج / فئة الحماية.	

انتبه. مهم.	
توجد علامة تثبت أن هذا المنتج يتوافق مع المتطلبات الأساسية لتوجيهات الاتحاد الأوروبي، ومتناسب مع معايير الاتحاد الأوروبي.	

موضع متحكم سرعة الخطوة.	
عدم التخلص من الأداة الكهربائية في حاوية النفايات المنزلية.	

### تعيين الأداة الكهربائية

إن الخليط مخصص لخلط مساحيق مواد البناء مثل الجير والإسمنت وخليط الجبس والمواد التي لا تحتوي على المذيبات والورنيش والمواد المماثلة.

### مكونات الأداة الكهربائية

- 1 مفتاح التشغيل / إيقاف التشغيل
- 2 فتحات تهوية
- 3 محدد درجة السرعة
- 4 حامل العدة
- 5 زر التأمين
- 6 بكرة إبهام محدد السرعة \*
- 7 مجداف أداة التقليل \*
- 8 قضيب \*

- أثناء العمل، يجب أن تمسك بإحكام العدة الكهربائية والتأكد من الوقوف بحزم. يجب أن تمسك العدة الكهربائية بيديك.
- عند العمل، اتبع وضع كابل إمدادات الطاقة. تحذير: قد يتشابك كابل الطاقة مع مجداف أداة التقليل. تجنب لفة حول رجليك أو ذراعك.
- في حالة سقوط العدة الكهربائية داخل المحلول المقلب، اسحب القابس في الحال وافحص العدة الكهربائية لدى مركز خدمة. يمكن أن تتسبب المادة التي دخلت العدة الكهربائية في تلفها وقد تؤدي إلى وقوع صدمة كهربائية.
- لا تعالج المواد المتفجرة (على سبيل المثال، المذيبات عالية الاشتعال) والمواد ذات درجة حرارة اشتعال أقل من 21 درجة مئوية. اطلع على تعليمات الجهة المصنعة لمثل هذا النوع من المواد بعناية والتزم بها.
- اتخذ تدابير وقائية في حالة ظهور رماد قابل للاشتعال أو متفجر، أو ضار بصحة الإنسان، أثناء العمل.
- يحظر مطلقاً استخدام العدة الكهربائية لخلط أي منتجات غذائية.
- يجب أن تكون الحاوية المخصصة للخلط متينة بصورة كافية، كما يجب وضعها على سطح مستقر.
- عند الخلط، تجنب وصول البقع إلى جسم العدة حيث قد يتسبب ذلك في حدوث صدمة كهربائية.
- انتظر دائماً حتى تتوقف العدة الكهربائية تماماً قبل وضعها.
- تجنب الإفراط في سخونة العدة الكهربائية، عند استخدامها لمدة طويلة.
- لا تقم بتشغيل العدة الكهربائية في وضع ثابت (على سبيل المثال، وضعها في هيكل خاص).

### الرموز المستخدمة في الدليل

تستخدم الرموز التالية في دليل التشغيل، يُرجى تذكر معانيها. سيتم التفسير الصحيح للرموز الاستخدام الصحيح والأمن للأداة الكهربائية.

المعنى	الرمز
الخليط الأجزاء المميزة باللون الرمادي - مقبض لين (ذو سطح معزول)	
ملصق الرقم التسلسلي: CT ... - الطراز؛ XX - تاريخ التصنيع؛ XXXXXXX - الرقم التسلسلي.	

احرص على قراءة كافة قواعد السلامة والإرشادات.	
ارتد نظارات الحماية.	
ارتد واقيات الأذن.	
احرص على ارتداء قناع الغبار.	



(الموصولة بالأرض). تقلل القوايس غير المعدلة وماخذ التيار المطابقة من خطر حدوث صدمة كهربائية.

- تجنب ملامسة الجسد للأشخاص المورضة أو الموصولة بالأرض (مثل الأتوبيس والمشعات والنطاقات والثلاجات). هناك خطر متزايد من التعرض للصدمة الكهربائية إذا كان جسمك مورضاً أو موصولاً بالأرض.
- لا تعرض العدد الكهربائية لظروف الأمطار أو البلى، دخول المياه إلى العدة الكهربائية يزيد من خطر حدوث صدمة كهربائية.
- لا تسمى استخدام السلك، لا تستخدم السلك أبداً لحمل أو سحب أو فصل العدة الكهربائية. حافظ على السلك بعيداً عن الحرارة والزيت والحواف الحادة والأجزاء المتحركة. استخدم أسلاك تالفة أو متشابكة يزيد من مخاطر الإصابة بالصدمة الكهربائية.
- عند استخدام العدة الكهربائية في الأماكن المفتوحة، استخدم أسلاك التمديد المخصصة للاستخدام الخارجي فقط استخدم سلكاً يناسب الاستخدام في المناطق المفتوحة ويقل من خطر التعرض للصدمة الكهربائية.

- عندما يكون تشغيل العدة الكهربائية في مكان رطب أمراً لا مفر منه، فاستخدم أداة تعمل بالتيار المتبقي (RCD) كمزود محمي. يعمل استخدام RCD على تقليل مخاطر الإصابة بصدمة كهربائية. ملحوظة مصطلح "أداة تعمل بالتيار المتبقي (RCD)" يمكن استبداله بالمصطلح "مترجم دائرة خطأ التاريس (GFCI)" أو "قاطع دائرة التسريب الأرضي (ELCB)".
- تحذير! لا تلمس أبداً الأسطح المعدنية المكشوفة في علية التروس، والدراع، وما إلى ذلك لأن لمس الأسطح المعدنية سوف يحدث تداخلاً مع الموجة الكهرومغناطيسية، مما يسبب إصابات أو حوادث محتملة.

## السلامة الشخصية

- كن يقظاً، وراقب ما تفعله واستخدم الحس السليم عند تشغيل العدة الكهربائية. لا تستخدم العدة الكهربائية عندما تكون متعباً أو تحت تأثير المخدرات أو الكحوليات أو الأدوية. إن أي لحظة من عدم الانتباه أثناء تشغيل العدة الكهربائية قد ينتج عنها جروح شخصية خطيرة.
- استخدم معدات الوقاية الشخصية. ارتد دائماً القناع الواقي للعين. تعمل أدوات الحماية مثل القناع الواقي من الغبار أو أحذية الأمان المضادة للانزلاق أو قبة صلبة أو أجهزة حماية السمع والتي يتم استخدامها في ظروف معينة على تقليل احتمالات التعرض لإصابات شخصية.

- تجنب التشغيل غير المقصود. تأكد من أن المفتاح على وضع إيقاف التشغيل قبل التوصيل بمصدر الطاقة و/أو حزمة البطارية، والانتفاخ أو حمل العدة. حمل العدد الكهربائية مع وجود إصبعك في المفتاح أو تشغيل العدد الكهربائية التي يكون فيها المفتاح في وضع التشغيل يؤدي إلى احتمال وقوع حوادث.
- أزل أي مفتاح ضبط أو مفتاح ربط قبل تشغيل العدة الكهربائية. قد يؤدي وجود مفتاح ربط أو مفتاح متصل بالجزء الدوار للعدة الكهربائية إلى حدوث إصابة شخصية.

## الخدمة

- ينبغي صيانة عدتك الكهربائية بواسطة فني إصلاح مؤهل باستخدام قطع الغيار المتطابقة فقط. سيضمن هذا أن أمان العدة الكهربائية قد تم ضمانه.
- اتبع تعليمات التشحيم وتغيير الملحقات.

## تحذيرات سلامة خاصة

- لا تتعد الأرتفاع. ابق قدميك دوماً في وضع مناسب واحتفظ بتوازنك في جميع الأوقات. يمكن هذا من السيطرة بشكل أفضل على العدة الكهربائية في المواقف غير المتوقعة.
- ارتد ملابس ملائمة. لا ترتد ملابس فضفاضة أو مجوهرات. حافظ على شعرك وملابسك وقفاً بعيداً عن الأجزاء المتحركة. قد تعلق الملابس الفضفاضة أو المجوهرات في الأجزاء المتحركة.
- في حال توفير أجهزة لتوصيل وسائل شطف وتجميع الغبار، تأكد من توصيلها واستخدامها بشكل ملائم. قد يؤدي استخدام تجميع الغبار إلى تقليل المخاطر الناجمة عن الغبار.

- لا تدع الألفة المكتسبة من الاستخدام المتكرر للعدد تسمح لك بالإعجاب بالنفس وتجاهل مبادئ سلامة العدة. يمكن أن يؤدي عملاً واحد بإهمال إلى إصابة شديدة في لحظة من الثانية.
- تحذير! يمكن أن تنتج العدة الكهربائية حقلاً كهرومغناطيسياً أثناء التشغيل. قد يتداخل هذا الحقل في بعض الظروف مع الغرسات الطبية النشطة أو السلبية. للحد من خطر الإصابة الخطيرة أو القاتلة، نوصي الأشخاص الذين لديهم غرسات طبية باستشارة الطبيب ومصنع الغرسة الطبية قبل تشغيل العدة الكهربائيّة هذه.

## إرشادات السلامة أثناء تشغيل العدة الكهربائية

- وبالنظر إلى أن الأسبستوس قد يسبب السرطان، لا يجوز معالجة المواد المحتوية على الأسبستوس.
- عند استخدام العدد الكهربائية في الهواء الطلق، يجب أن تركب مفتاح الحماية من تيار الخطأ (FI) على العدة الكهربائيّة.

الخلاط	CT10049	
كود الأداة الكهربائية	421647	[220-230 فولت~60/50 هرتز]
القدرة المقدرة	1100	[وات]
خرج الطاقة الكهربائية	490	[وات]
قوة التيار الكهربائي بالفولطية	4.8	[220-230 فولت [أمبير]]
السرعة بدون تحميل		
- الترس الأول	130-450	[الحد الأدنى <sup>1</sup> ]
- الترس الثاني	245-850	[الحد الأدنى <sup>1</sup> ]
حامل العدة	M14	
أقصى قطر لمجداف أداة التقليل	120 4-23/32"	[مم] [بوصه]
الوزن	4,1 9.04	[كجم] [رطل]
فئة الأمان	□ / II	
الضغط الصوتي	86,6	[ديسيبل]
قوة الصوت	99,2	[ديسيبل]
الاهتزاز المقدر	3,46	[م/ث <sup>2</sup> ]

## قواعد السلامة العامة

## معلومات الضجيج

تحذير قم بقراءة كافة تحذيرات السلامة وكافة التعليمات. قد يتسبب الفشل في اتباع التحذيرات والتعليمات المرسودة أدناه في صدمة كهربائية أو حريق، و/أو إصابة خطيرة.



احرص دائماً على ارتداء أداة حماية الأذن إذا كان الضغط الصوتي يتجاوز 85 ديسيبل.



احفظ كافة التحذيرات والتعليمات للرجوع إليها مستقبلاً. يشير مصطلح "العدة الكهربائية" في التحذيرات إلى العدة الكهربائية (السلكية) التي تعمل عبر موصلات الكهرباء الرئيسية الخاصة بك أو العدة الكهربائية (اللاسلكية) التي تعمل بالبطارية.

## إعلان المطابقة CE

نعلن تحت مسؤوليتنا وحدنا أن المنتج الموصوف ضمن "مواصفات الأداة الكهربائية" يتوافق مع كل الأحكام ذات الصلة بتوجيهات 2006/42/EC بما في ذلك التعديلات ويتوافق مع المعايير التالية: EN 60745-1، EN 60745-2-1.

## سلامة منطقة العمل

- حافظ على منطقة العمل نظيفة ومضاءة جيداً. المناطق غير المنظمة أو المظلمة قد تتسبب في إصابات.
- لا تشغيل هذه العدة الكهربائية في الأماكن القابلة للانفجار، مثل عند وجود مواد سريعة الاشتعال أو غازات أو غبار. تصنع العدة الكهربائية هذه شرارات قد تؤدي إلى إشعال الغبار أو الأبخرة.
- احرص على بقاء الأطفال أو المتفرجين بعيداً أثناء تشغيل العدة الكهربائية. قد تتسبب الملهيات في فقدانك للتركيز.

Wu Cunzhen

Wu Cunzhen

المدير العام

Merit Link International AG  
Stabio, Switzerland, 30.07.2018

## السلامة الكهربائية

- يجب أن تتطابق قوايس العدة الكهربائية مع ماخذ التيار. لا تقم بتعديل القوايس بأي شكل. لا تستخدم مهابى قوايس مع العدة الكهربائية المؤرضة

تحذير - لتقليل خطر الإصابة، ينبغي أن يقرأ المستخدم دليل التعليمات!





مراکز سرویس، نمودارهای قطعات و قطعات یدکی را می توانید در این سایت بیابید: [www.crown-tools.com](http://www.crown-tools.com)

## حمل ابزارهای شارژی

- در طول حمل ابزار از وارد کردن هر گونه ضربه مکانیکی به بسته بندی مطلقاً بپرهیزید.
- هنگام قرار دادن دستگاه در بسته یا خارج کردن آن، استفاده از هیچ گونه فناوری ای که باعث دستکاری در منگنه بسته بندی شود، مجاز نیست.

## محافظت از محیط زیست

به جای اینکه مواد خام را مثل زباله دور بیندازید، آن ها را بازیافت کنید.



ابزار شارژی، لوازم جانبی و بسته بندی را باید برای بازیافت به روش زیست محیطی طبقه بندی کرد. اجزای پلاستیکی برای بازیافت طبقه بندی شده برچسب گذاری می شوند. این دستورالعمل ها روی کاغذ بازیافت شده تولید شده بدون کلر چاپ می شوند.

- حین کار، باید ابزار برقی / شارژی را محکم نگه دارید و مطمئن شوید که خود نیز محکم ایستاده اید. باید ابزار برقی / شارژی را با هر دو دست نگه دارید که انجام کار را راحت تر نموده و میزان کنترل بر ابزار برقی / شارژی را افزایش می دهد.
- ظرف محتوی را با مخلوط همزده شده حین کار به دقت محکم کنید.
- ابزار برقی / شارژی را به سمت بالا و پایین و همچنین دورانی حرکت دهید تا مخلوط به بهترین شکل در کل حجم خود ترکیب شود.
- پس از اتمام کار، پره های همزن را شسته و خشک کنید.

## اقدامات پیشگیرانه / مراقبتی از ابزار شارژی

قبل از انجام هر کاری روی این ابزار باید آن را از برق جدا کنید.

### تمیز کردن ابزار شارژی

یکی از شرایط لازم برای استفاده ایمن و طولانی مدت از ابزار شارژی این است که آن را تمیز نگه دارید. مرتب با جریان هوای فشرده از طریق شیارهای تهویه 2، ابزار را تمیز کنید.

### خدمات پس از فروش و خدمات کاربردی

خدمات پس از فروش ما پاسخگوی سوالات شما درباره نگهداری و تعمیر محصول شما و همچنین قسمت های یدکی آن است. اطلاعات مربوط به



ابزار شارژی را به همراه زباله های خانگی دور نیندازید.

## روشن / خاموش کردن ابزار شارژی

### روشن / خاموش کردن کوتاه مدت

برای روشن کردن ابزار، سوییچ 1 را نگه دارید و برای خاموش کردن آن این سوییچ را رها کنید.

### روشن / خاموش کردن بلند مدت

#### روشن کردن:

سوییچ روشن / خاموش 1 را فشار دهید و آن را با دکمه قفل 5 در موقعیت خود قفل کنید.

#### خاموش کردن:

سوییچ روشن / خاموش 1 را فشار دهید و نگه دارید.

## کاربرد اختصاصی ابزار شارژی

میکسر برقی برای مخلوط کردن مواد ساختمانی پودری مانند آهک، سیمان، مخلوط گچ، مواد عاری از حلال ها، جلا و مواد مشابه طراحی شده است.

## ویژگی های طراحی ابزار شارژی

### اهرم / کلید انتخابگر سرعت

با استفاده از اهرم / کلید انتخابگر سرعت 6، می توانید سرعت لازم برای پره همزن را (همچنین حین کار) انتخاب کنید. سرعت لازم به مواد بستگی دارد و امتحان کردن عملی قابل تعیین است. هنگام کار با ابزار با سرعت پایین به مدت طولانی، باید به مدت 3 دقیقه صبر کنید تا دمای آن کاهش یابد. برای این کار، حداکثر سرعت را تنظیم کرده و ابزار را در حالت دور درجا رها کنید.

### سوییچ تنظیم سرعت

توجه: شما فقط پس از توقف کامل موتور می توانید تعداد چرخش ها در دقیقه را تغییر دهید.



دور یک - می توانید مقادیر چرخش ها در دقیقه را در جدول مشخصات فنی محصول ببینید.



دور دو - می توانید مقادیر چرخش ها در دقیقه را در جدول مشخصات فنی محصول ببینید.



## توصیه هایی درباره عملکرد ابزار شارژی

### هم زدن مواد مختلف

مواد منفجره (مانند حلال های به شدت اشتعال پذیر) و موادی با دمای اشتعال کمتر از 21 درجه سانتیگراد را پردازش نکنید. دستورالعمل های تولید کننده در رابطه با چنین موادی را به دقت بخوانید و آنها را رعایت کنید.



- انتخاب نوع پره همزن به نوع ماده ای که هم زده می شود بستگی دارد. برای مواد با ویسکوزیته پایین، از پره های همزن با تیغه هایی استفاده کنید که به سمت چپ می چرخند (رنگ های پاشیده، لاک، ترکیبات مومی، محلول سیمان مایع).
- برای مواد با ویسکوزیته بالا، از پره های همزن با تیغه هایی استفاده کنید که به سمت راست می چرخند (محلول گچ آماده، بتن، بتونه، رزین پلیمری).

- 1 کلید روشن / خاموش
- 2 روزنه های تهویه
- 3 تنظیم مقدار سرعت
- 4 ابزارگیر
- 5 دکمه قفل
- 6 اهرم / کلید انتخابگر سرعت \*
- 7 پره همزن \*
- 8 میله \*
- 9 آچار (22 میلیمتر) \*
- 10 آچار (19 میلیمتر) \*

\* اضافی اختیاری

همه لوازم جانبی به تصویر کشیده شده و توضیح داده شده به عنوان تحویل کالای استاندارد در بسته محصول قرار دارند.

## نصب و تنظیم اجزای ابزار شارژی

قبل از انجام هر کاری روی این ابزار باید آن را از برق جدا کنید.

اجزای چفت و بست را خیلی محکم نکنید تا به شیارها آسیب نرسد.



سوار کردن / تعویض پره همزن (تصویر 1 را ببینید)

- پره همزن 7 را روی میله 8 ببچانید و با دو آچار 9 (22 میلیمتر) آن را سفت کنید (تصویر 1.1 را ببینید).
- هنگام نگه داشتن ابزارگیر 4 با آچار 10 (19 میلیمتر) میله 8 را به داخل ببچانید (با پره همزن 7 که قبل تر روی آن قرار گرفت، و با آچار 9 (22 میلیمتر) مانند تصویر 1.2 آن را سفت کنید).
- عملیات پیاده کردن دستگاه را به ترتیب معکوس انجام دهید.

## راه اندازی اولیه ابزار شارژی

همیشه از ولتاژ تغذیه صحیح استفاده کنید: ولتاژ تغذیه نیرو باید مطابق با اطلاعات ذکر شده روی پلاک شناسایی ابزار شارژی باشد.

های عایق بندی شده آن نگه دارید. تماس لوازم برقی با سیم "لخت" ممکن است باعث انتقال برق به قسمتهای فلزی و لخت ابزار شده و باعث برق گرفتگی کاربر شود.

## دستورالعمل های ایمنی حین کار با ابزار برقی / شارژی

- با توجه به اینکه آزیست می تواند موجب سرطان شود، مواد محتوی آزیست را نباید پردازش کنید.
- هنگام استفاده از ابزار برقی / شارژی بیرون ساختمان، باید کلید محافظ جریان خطا (FI) را روی ابزار برقی / شارژی نصب کنید.
- حین کار، باید ابزار برقی / شارژی را محکم نگه دارید و مطمئن شوید که خود نیز محکم ایستاده اید. باید ابزار برقی / شارژی را با دستان خود نگه دارید.
- هنگام کار، وضعیت کابل برق را پیگیری کنید. هشدار: ممکن است کابل برق به پره همزن گیر کند. از پیچاندن آن دور دست یا پاهای خود اجتناب کنید.
- در صورتی که ابزار برقی / شارژی درون محلول همزده افتاد، سریعاً دستگاه را خاموش کنید و آن را برای بررسی به مرکز خدمات بیاورید. موادی که به داخل ابزار برقی / شارژی نفوذ کرده اند می توانند موجب صدمه و در نتیجه شوک الکتریکی شوند.
- مواد منفجره (مانند حلال های به شدت اشتعال پذیر) و موادی با دمای اشتعال کمتر از 21 درجه سانتیگراد را پردازش نکنید.
- دستورالعمل های تولید کننده در رابطه با چنین موادی را به دقت بخوانید و آنها را رعایت کنید.
- در صورتی که غبار اشتعال پذیر یا منفجره که برای سلامت مضر هستند حین کار ظاهر شد اقدامات امنیتی را انجام دهید.
- استفاده از ابزار برقی / شارژی برای مخلوط کردن هرگونه محصول غذایی اکیداً ممنوع است.
- ظرف محتوی برای مخلوط کردن باید به اندازه کافی بادوام باشد و روی سطحی مستحکم قرار گیرد.
- هنگام مخلوط کردن، از ریختن مواد روی بدنه ابزار جلوگیری کنید چراکه ممکن است موجب شوک الکتریکی شوند.
- پیش از رها کردن ابزار برقی / شارژی، همیشه تا توقف کامل آن صبر کنید.
- هنگام استفاده طولانی مدت، اجازه ندهید ابزار برقی / شارژی بیش از حد داغ شود.
- ابزار برقی / شارژی را در حالت ساکن (برای مثال قرار دادن آن در یک قاب خاص) به کار نیاندازید.

## نمادهای مورد استفاده در این دفترچه راهنما

نمادهای زیر در این دفترچه راهنما استفاده شده است لطفاً معنای آن ها را به خاطر داشته باشید. تفسیر درست نمادها باعث استفاده صحیح و ایمن از ابزار شارژی می شود.

معنی

نماد

برچسب شماره سریال:  
CT ... مدل -  
XX - تاریخ ساخت؛  
XXXXXXXX - شماره سریال.



همه قوانین و شرایط ایمنی را بخوانید.



از عینک ایمنی استفاده کنید.



از محافظ گوش استفاده کنید.



از ماسک ضد گرد و غبار استفاده کنید.



قبل از نصب یا تنظیم ابزار شارژی، اتصال آن را از برق جدا کنید.



جهت حرکت.



جهت چرخش.



قفل.



قفل باز.



عایق دوپل / کلاس محافظت



توجه. مهم.

علامتی که تأیید می کند این محصول مطابق با شرایط اساسی دستورالعمل های اتحادیه اروپا و استانداردهای هماهنگ اتحادیه اروپا است.



موقعیت کنترل مقدار سرعت.

میکسر برقی

بخش های مشخص شده به رنگ خاکستری - دسته نرم (با سطح عایق)





ابزارهای برقی/شارژی که متصل به زمین هستند، استفاده نکنید. دوشاخه های تغییر داده شده و پریزهای متناسب با دوشاخه خطر برق گرفتگی را کاهش می دهند.

• از تماس بدنی با سطوح متصل به زمین مثل لوله ها، رادیاتورها، گاز و یخچال اجتناب کنید. اگر بدن شما با زمین اتصال پیدا کند، خطر برق گرفتگی افزایش می یابد.

• ابزارهای برقی/شارژی را در معرض باران یا در محیط های مرطوب و خیس قرار ندهید. آبی که به داخل ابزار برقی/شارژی نفوذ می کند، خطر برق گرفتگی را افزایش می دهد.

• از سیم استفاده نامناسب نکنید. هرگز از کابل برای حمل، کشیدن، یا از پریز جدا کردن ابزار استفاده نکنید. کابل را از حرارت، روغن، لبه های تیز یا اجسام دارای حرکت، دور نگه دارید. کابل های خراب یا کابل هایی که در جایی گیر کرده اند، باعث افزایش خطر برق گرفتگی می شوند.

• وقتی از ابزار در محیط بیرون استفاده می کنید، از کابل اضافی مخصوص محیط بیرون استفاده کنید. استفاده از کابل مخصوص محیط بیرون خطر برق گرفتگی را کاهش می دهد.

• اگر مجبور هستید از ابزار در محیط مرطوب استفاده کنید، حتماً از کلید محافظ جان (RCD) منبع تغذیه حفاظت شده استفاده کنید. استفاده از RCD خطر برق گرفتگی را کاهش می دهد. توجه! به جای واژه "کلید محافظ جان (RCD)" ممکن است از واژه های "قطع کننده مدار زمین مدار شکن (GFCI)" یا "قطع کننده مدار زمین نشت شکن (ELCB)" استفاده شود.

• هشدار! هرگز سطوح فلزی داخل جعبه ننده، محافظ و غیره را لمس نکنید، زیرا لمس کردن سطوح فلزی ممکن است با امواج الکترومغناطیسی تداخل ایجاد کند و در نتیجه موجب حادثه و جراحت شود.

#### ایمنی فردی

• هوشیار باشید، همیشه مراقب آنچه انجام می دهید باشید و از عقل سلیم در حین کار بهره ببرید. هرگز زمانی که خسته هستید یا تحت تاثیر دارو، الکل یا درمان هستید از ابزار برقی/شارژی استفاده نکنید. یک لحظه بی توجهی در هنگام کار با ابزارهای برقی/شارژی ممکن است منجر به آسیب جدی در فرد شود.

• از تجهیزات حفاظت فردی استفاده کنید. همیشه از محافظ چشم استفاده کنید. تجهیزات حفاظتی مثل ماسک ضد غبار، کفش ایمنی ضد لغزش، کلاه ایمنی یا محافظ گوش که در شرایط مناسبی استفاده شوند خطر آسیب های فردی را کاهش می دهند.

• از شروع برنامه ریزی نشده اجتناب کنید. قبل از اتصال وسیله برقی به منبع تغذیه یا باتری یا هنگام برداشتن و حمل ابزار، مطمئن شوید که سونبج در وضعیت خاموش قرار گرفته است. حمل ابزارهای برقی/شارژی در حالی که انگشت شما روی سونبج است یا برق زدن وسایل برقی در حالی که روی وضعیت روشن قرار دارند، حادثه ساز است.

• هر گونه کلید تنظیم یا آچار را قبل از روشن کردن وسیله برقی/شارژی جدا کنید. اگر آچار یا کلید تنظیم در هنگام روشن شدن دستگاه متصل به دستگاه باقی بماند، باعث وارد آمدن آسیب به فرد می شود.

• هرگز خود را در هنگام استفاده از دستگاه خم نکنید یا نکشید. همیشه پاهای خود را به صورت مناسب و متعادل نگه دارید. این کار باعث کنترل بهتر ابزار برقی/شارژی در موقعیت های غیر قابل پیش بینی می شود.

• لباس مناسب بپوشید. از پوشیدن لباس گشاد یا جواهرات خودداری کنید. موها، لباس و دستکش های خود را از قسمت های در حال حرکت دور نگه دارید. لباس گشاد، جواهرات یا موی بلند ممکن است در بین اجزای در حال حرکت گیر کنند.

• اگر دستگاه ها طوری ارائه شده اند که قابل اتصال به سیستم غبارگیر و امکانات جمع شونده هستند، مطمئن شوید که این تجهیزات به صورت صحیح، متصل و مورد استفاده قرار گیرند. استفاده از سیستم غبارگیر خطر مربوط به وجود گرد و غبار را کاهش می دهد.

• اجازه ندهید آشنایی ناشی از استفاده مکرر از دستگاه باعث اعتماد به نفس کاذب در شما و نادیده گرفتن اصول ایمنی شود. یک اقدام از روی بی دقتی می تواند باعث آسیب جدی در کسری از ثانیه شود.

• هشدار! ابزارهای برقی/شارژی می توانند در حین کار میدان الکترومغناطیسی تولید کنند. این میدان ممکن است تحت شرایط خاصی با برخی پروتزهای پزشکی فعال یا منفعل تداخل ایجاد کند. برای کاهش خطرات جدی و کشنده، توصیه می کنیم افراد دارای پروتزهای پزشکی قبل از کار با دستگاه با پزشک خود و تولید کننده پروتز مشورت کنند.

#### استفاده از ابزار برقی/شارژی و مراقبت

• افراد دارای استعداد ذهنی و روانی پایین مثل کودکان در صورتی که تحت نظارت یا آموزش لازم توسط افرادی که مسئول ایمنی آنها هستند نباشند، نمی توانند با این ابزار کار کنند.

• به ابزار برقی/شارژی فشار وارد نکنید. از ابزار برقی/شارژی مناسب با نوع کاربری مورد نظر استفاده کنید. ابزار مناسب کار را بهتر و ایمن تر و با سرعتی که برای آن طراحی شده است، انجام می دهد.

• اگر با سونبج روشن و خاموش نمی توانید ابزار را خاموش یا روشن کنید، هرگز از ابزار استفاده نکنید. هر ابزاری را که نتوانید به وسیله سونبج کنترل کنید، خطرناک است و باید تعمیر شود.

• قبل از هر گونه تنظیمات، تغییر در لوازم جانبی یا جمع کردن وسیله، دو شاخه ابزار برقی/شارژی را از منبع تغذیه و/یا یک باتری جدا کنید. چنین اقدامات ایمنی خطر روشن شدن دستگاه به صورت تصادفی را کاهش می دهند.

• ابزارهای برقی/شارژی که از آنها استفاده نمی کنید، دور از دسترس کودکان قرار دهید و اجازه ندهید افراد نا آشنا با ابزارهای برقی/شارژی یا دستورالعمل های آن با این ابزارها کار کنند. ابزارهای برقی/شارژی در دست افراد آموزش ندیده خطرناک هستند.

• از ابزار برقی/شارژی خوب نگهداری کنید. هر گونه عدم توازن یا اتصال قطعات متحرک، شکستگی قطعات و دیگر شرایطی را که ممکن است عملکرد ابزار برقی/شارژی را تحت تاثیر قرار دهد، بررسی کنید. در صورت آسیب دیدگی، ابزار برقی/شارژی را قبل از استفاده تعمیر کنید. بسیاری از حوادث به دلیل نگهداری ضعیف ابزارهای برقی/شارژی اتفاق می افتند.

• ابزارهای برقی را تمیز و تیز نگه دارید. ابزارهای برقی که به صورت صحیح نگهداری می شوند و لبه های آن تیز است، کمتر گیر می کنند و قابل کنترل تر هستند.

• از ابزار برقی/شارژی، لوازم جانبی و بیت ابزار و غیره مطابق با این دستورالعمل و با توجه به شرایط کاری و نوع کار استفاده کنید. استفاده از ابزار در انجام کارهایی که با کاربری ابزار تناسب ندارد، می تواند خطرناک باشد.

• دستگیره ها و سطوح چابک را خشک، تمیز و عاری از هر گونه روغن و چربی نگه دارید. دستگیره ها و سطوح چابک لغزنده مانع کارکردن ایمن و کنترل ابزار در موقعیت های غیر قابل پیش بینی می شوند.

• توجه داشته باشید که هنگامی که با یک ابزار برقی/شارژی کار می کنید، دسته کمکی را به صورت صحیح نگه دارید، که به شما امکان کنترل بهتر ابزار را می دهد. بنابراین، درست نگه داشتن وسیله می تواند خطر حادثه و آسیب را کمتر کند.

#### سرویس

• ابزار برقی/شارژی را توسط تعمیرکار دارای صلاحیت که فقط از قطعات تعویضی اصلی استفاده می کند، سرویس کنید. این کار ایمنی و نگهداری درست وسیله را تضمین می کند.

• برای روان کاری و تعویض لوازم جانبی از دستورالعمل ها پیروی کنید.

#### هشدارهای ویژه ایمنی

• از دسته(های) کمکی در صورت ارائه به همراه محصول، استفاده کنید. از دست دادن کنترل منجر به آسیب به فرد می شود.

• در هنگام کار کردن در مواردی که لوازم برش ممکن است با سیم های پنهان یا سیم های خود تماس داشته باشند، ابزار برقی/شارژی را از قسمت

# مشخصات ابزار شارژی

CT10049		میگسر برقی
421647	[220-230 ولت ~50/60 هرتز]	کد ابزار شارژی
1050	[وات]	توان اسمی
490	[وات]	توان خروجی
4.8	[آمپر] 220-230 ولت	شدت جریان بر حسب ولت
سرعت بدون بار:		
130-450	[دور در دقیقه]	- دور یک
245-850	[دور در دقیقه]	- دور دو
M14		ابزارگیر
120 4-23/32"	[میلی متر] [اینچ]	حداکثر قطر پره همزن
4,1 9.04	[کیلوگرم] [پوند]	وزن
□ / II		کلاس ایمنی
86,6	[دسی بل (آمپر)]	فشار صدا
99,2	[دسی بل (آمپر)]	توان اکوستیک
3,46	[متر/مجنور ثانیه]	لرزش سنگین

## قوانین ایمنی عمومی

هشدار! هشدارهای امنیتی و تمام دستورالعمل ها را مطالعه کنید. عدم رعایت هشدارها و دستورالعمل ها ممکن است منجر به برق گرفتگی، آتش سوزی و/یا آسیب جدی شود.



تمامی هشدارها و دستورالعمل ها را برای مراجعات بعدی نگهداری کنید. واژه "ابزار برقی" در هشدارها به ابزار برقی (سیم) متصل به برق شهری یا ابزار برقی (بی سیم) شارژی اشاره می کند.

## امنیت منطقه کاری

- محل کار را تمیز و روشن نگه دارید. محیط های کاری به هم ریخته و تاریک حادثه ساز هستند.
- ابزارهای برقی را در محیط های قابل انفجار، مثلاً در حضور مایعات، گازها یا غبارهای قابل اشتعال راه اندازی نکنید. ابزارهای برقی/شارژی جرقه هایی تولید می کنند که ممکن است باعث آتش گرفتن غبارها یا گازها شوند.
- وقتی با این ابزار کار می کنید، از کودکان و تماشاگران بخواهید دور بایستند. عواملی که حواس شما را پرت می کنند، ممکن است باعث از دست دادن کنترل شما در هنگام کار شوند.

## نکات امنیتی مربوط به برق

- دوشاخه ابزار برقی/شارژی باید با پریز مطابقت داشته باشد. هرگز دوشاخه را به هیچ صورت تغییر ندهید. هرگز از دوشاخه های آداپتور برای

## اطلاعات نوین

همیشه در صورتی که فشار صدا بیش از 85 dB(A) است، از تجهیزات محافظت از گوش استفاده کنید.



## CE اعلامیه تطابق

با مسئولیت خود اعلام می کنیم محصول توضیح داده شده در "مشخصات ابزار شارژی" با شرایط مربوط به دستورالعمل های EC/2006/42 ، از جمله اصلاحات آن ها مطابقت داشته و از استانداردهای زیر تبعیت می کند: EN 60745-1, EN 60745-2-1.

Wu Cunzhen

Wu Cunzhen

مدیر عامل

Merit Link International AG  
Stabio, Switzerland, 30.07.2018

هشدار- برای کاهش خطر آسیب، کاربر باید دستورالعمل های زیر را مطالعه کند!











**Merit Link International AG**  
P.O. Box 641, CH-6855 Stabio  
Switzerland  
[www.meritlink.com](http://www.meritlink.com)